

MORA



MT 320 W

Mikrovlnná trouba

Návod na použití

CZ

Mikrovlnná rúra

Návod na obsluhu

SK

Mikrohullámú sütő

Használati utasítás

H

Kuchenka mikrofalowa

Instrukcja obsługi

PL

Pečlivě si přečtěte tento návod na použití a uložte ho!

Specifikace

Spotřeba el. energie:.....	230V~50Hz,1050W
Výkon:	700W
Funkční frekvence:	2450MHz
Vnější rozměry:.....	439.5 mm (Š) × 258.2 mm (V) × 336.4 mm (H)
Objem trouby:.....	20litrů
Hmotnost bez obalu:.....	přibližně 10,7 kg
Hladina hluku:.....	Lc < 58 dB (A)

Tento přístroj je označen v souladu s evropskou směrnicí 2002/96/ES o elektrickém a elektronickém odpadu (waste electrical and electronic equipment - WEEE). Směrnice obsahuje nařízení o sběru a nakládání s odpady elektrického a elektronického charakteru, které platí v EU.

Než zavoláte opraváře

- V případě, že mikrovlnná trouba vůbec nefunguje, nebo se nerozsvítí displej, popř. zhasne:
 - Zkontrolujte, jestli je trouba správně připojená do elektrické sítě. Pokud není, vytáhněte zástrčku ze zásuvky a vyčkejte 10 vteřin; poté ji znovu zastrčte.
 - Zkontrolujte, jestli je pojistka elektrického vedení neporušená, nebo jestli nevypadla pojistka v domě. Pokud jsou všechny pojistky funkční, vyzkoušejte zásuvku zapojením jiného přístroje.
- V případě, že mikrovlnná trouba nehřeje, tj. nevytváří mikrovlnný paprsek:
 - Zkontrolujte, jestli jsou programovací hodiny správně nastavené.
 - Zkontrolujte, jestli jsou dvířka správně zavřená a bezpečnostní zámek uzamčen. Pokud tomu tak není, trouba nebude fungovat.

V případě, že se vám pomocí tohoto návodu nepodařilo odstranit závadu, spojte se s autorizovaným opravářem.

Poznámka:

Přístroj je určen pouze k použití v domácnosti, a to na ohřívání pokrmů a nápojů působením elektromagnetické energie. Přístroj používejte pouze ve vnitřních prostorách.

Poruchy funkce přijímačů (interference)

Mikrovlnná trouba může způsobit poruchu funkce vašeho rádiového nebo televizního přijímače, popř. jiných obdobných přístrojů. V případě, že se vyskytne interference, můžete tuto poruchu snížit, případně zcela odstranit, následovně:

- Očistěte dveře a povrch těsnění v troubě.
- Umístěte rušený přijímač co možná nejdále od mikrovlnné trouby.
- Své rádio nebo televizi vybavte vhodnou anténou, kterou umístíte tak, aby zajistila silný příjem signálu.

Instalace

- Nejdříve zkontrolujte, jestli jste z vnitřku trouby vyndali veškerý obalový materiál.
- Po jeho odstranění zkontrolujte troubu, jestli nedošlo k jejímu poškození, např.:
 - ohnuté dveře,
 - poškozené dveře,
 - poškození nebo nerovnosti ve skle (okénku) na dveřích nebo na displeji,
 - nerovnosti ve vnitřku trouby.

Jakmile zjistíte některé z uvedených poškození, přestaňte troubu používat.
- Mikrovlnná trouba váží přibližně 10,7 kg; postavte ji na rovnou a dostatečně pevnou plochu, která unese váhu trouby.
- Troubu položte co nejdále od tepelných zdrojů a páry.
- Na horní stěnu trouby nic nepokládejte.
- Pro správnou cirkulaci vzduchu kolem přístroje by mělo být: kolem trouby alespoň 20 cm a nad ní 30 cm volného prostoru.
- Neodnímejte pohonnou hřídel otočného talíře uvnitř trouby.
- Pokud mikrovlnnou troubu používají děti, musejí být pod pečlivým dohledem dospělých osob.

9. Elektrická zásuvka musí být přístupná tak, aby bylo možné spotřebič v případě nouze snadno odpojit. Nebo by mělo být možné izolovat troubu od napájení zacelením vypínače odpovídajícího pravidlum pro kabeláž. Pripojte spotřebič ke zdroji jednofázového napětí 230 V~50 Hz střídavého proudu prostřednictvím správně nainstalované zásuvky s uzemněním. **UPOZORNĚNÍ! TOTO ZAŘÍZENÍ MUSÍ BYT UZEMNĚNO!** Vyrobcem nenese žádnou odpovědnost za případy, kdy nejsou tato bezpečnostní opatření dodržena.
10. Trouba potřebuje 1,3 kVA příkonu. Doporučujeme vám, abyste se při instalaci trouby poradili s opravářem, případně s vhodným odborníkem.

POZOR: Trouba je vybavena vlastní pojistkou, a to 230 V~10 A.

Důležité bezpečnostní pokyny



Nikdy se nedotýkejte ploch spotřebičů určených k vaření nebo ohřívání. Během provozu se zahřívají. Udržujte děti v bezpečné vzdálenosti. Hrozí nebezpečí popálení!



Zdroj mikrovlnného záření a vysoké napětí. Neodstraňujte kryt.

- **VAROVÁNÍ!** Zařízení a jeho dostupné části se během používání zahřejí. Je třeba se vyhnout styku s horkými částmi. Děti ve věku do 8 let je třeba udržovat mimo dosah, nejsou-li pod trvalým dohledem. Toto zařízení mohou používat děti od 8 let a osoby s omezenou fyzickou, smyslovou či mentální schopností či osoby bez dostatečných zkušeností a znalostí, jsou-li pod dohledem, nebo pokud jim byly poskytnuty pokyny ohledně bezpečného používání zařízení a pokud znají související rizika. Děti by měly být pod dohledem, aby si nemohly s tímto spotřebičem hrát. Čištění a uživatelskou údržbu nesmí provádět děti do 8 let a bez dozoru. Nenechávejte spotřebič a jeho přírodní kabel v dosahu dětí mladších 8 let.
- **UPOZORNĚNÍ:** Když přístroj pracuje v kombinovaném režimu, mohou jej děti používat pouze pod přísným dozorem dospělých osob (platí jen pro přístroje s funkcí grilu). Hrozí nebezpečí popálení z důvodu vysokých teplot.
- **UPOZORNĚNÍ:** Pokud jsou dveře nebo jejich těsnění poškozené, přístroj nepoužívejte, dokud ho neopraví příslušný odborník.
- **UPOZORNĚNÍ:** Jakékoliv opravy, prováděné pod krytem, který chrání uživatele před mikrovlnnými paprsky, jsou nebezpečné. Proto vám radíme, abyste je přenechali odborníkům.
- **UPOZORNĚNÍ:** Tekuté nebo jiné potraviny neohřívajte ve volné nebo těsně uzavřených nádobách, protože může dojít k jejich prasknutí.
- Nodemontujte patky mikrovlnné trouby; proudícím vzduchu ponechte volný průchod.
- Používejte jen pomůcky, které se do mikrovlnné trouby hodí z hlediska bezpečnosti.
- Při ohřívání potravin v umělohmotných nebo papírových obalech nebo nádobách kontrolujte kvůli vlastní bezpečnosti proces ohřívání: takový materiál se může snadno vznítit.
- Pokud se vyskytne kouř, ihned vypněte přístroj a zástrčku vytáhněte ze zásuvky; dvířka nechte otevřená a případný oheň uhašte.
- Pokud v mikrovlnné troubě ohříváte nápoje, počítejte s tím, že může být nápoj během krátké doby ohřátý na bod varu – proto buďte opatrní.
- Aby nedošlo ke vzniku popálenin, ještě před použitím promíchejte obsah dětských lahví, případně lahvi s pokrmem pro děti; před použitím zkontrolujte teplotu pokrmu.
- V mikrovlnné troubě neohřívajte čerstvá nebo uvařená vejce ve skořápce, protože mohou prasknout (explodovat!), i když budou z trouby již vytažena.
- Při čištění povrchu dveří, těsnění a vnitřku trouby používejte jen jemné a neagresivní čisticí prostředky, které rozetřete houbičkou nebo měkkým hadříkem.
- Pravidelně čistěte troubu a odstraňujte případné nánosy jídla.
- Pokud troubu nebudete čistit pravidelně, může se její vnitřní povrch opotřebovat, a zkrátit tak životnost vaší trouby – navíc vzniká zvýšené riziko při použití přístroje.
- Pokud dojde k poškození elektrického kabelu, může poškozený kabel vyměnit pouze výrobce, pracovník autorizovaného servisu nebo jiný vhodný odborník.
- Nenechávejte též viset přírodní kabel přes hranu stolu či pracovní plochy.

- Nevystavujte se nebezpečným situacím a nikdy nepřipojujte tento přístroj k externímu časovému spínači ani systému dálkového ovládání.
 - Nepokoušejte se vymenit osvětlení ohřívacího prostoru, ani to nedovolte nikomu jinému kromě osoby autorizované MORA. Pokud přestane osvětlení ohřívacího prostoru fungovat, obraťte se na svého prodejce MORA nebo servisní středisko.
 - **UPOZORNĚNÍ:** Na žádnou z částí mikrovlnné trouby nepoužívejte komerční čisticí prostředky pro trouby, parní čistice, drsné a hrubé čistice, jakékoli čisticí prostředky obsahující hydroxid sodný nebo drátenky. Troubu čistíte v pravidelných intervalech a odstraňte veškeré zbytky jídla.
 - Nepoužívejte papírem potažené kovové drátky k zavírání igelitových sáčků.
 - Nepoužívejte nádobí z melaminu, protože obsahuje materiál, který absorbuje mikrovlnné paprsky. To může způsobit, že nádoba praskne nebo se spálí, kromě toho může zpomalit proces ohřívání nebo vaření.
 - Nepoužívejte nádobí bez vhodné ochrany, která je určena k používání v mikrovlnné troubě. Nepoužívejte ani uzavřené nádobí s rukojetí.
 - Nepřipravujte pokrmy nebo nápoje v nádobí se zúženým okrajem, např. láhev, která může při ohřívání prasknout.
 - Nepoužívejte klasické teploměry na maso a cukroví. Používat můžete pouze teploměry, které jsou určeny k použití v mikrovlnných troubách.
9. Pomůcky pro mikrovlnnou troubu používejte pouze v souladu s návody jejich výrobce.
 10. Nepokoušejte se v mikrovlnné troubě smažit potraviny.
 11. Dbejte na to, aby se v troubě ohřál pouze obsah nádoby a ne samotná nádoba, ve které se obsah nachází. Může se totiž stát, že po nadzvednutí pokličky se obsah v nádobě odpařuje nebo z něj stříkají kapky, přestože samotná poklice není horká.
 12. Před použitím vždy zkontrolujte teplotu pokrmu, obzvlášť pokud je pokrm určen dětem. Doporučujeme vám, abyste nikdy neochutnávali pokrmy přímo z trouby. Nejdříve nádobu vyjměte a obsah promíchejte, aby se teplota rovnoměrně rozdělila.
 13. Pokrmy, které obsahují emulzi omáčku a vody, např. polévkový základ, musejí v troubě zůstat ještě 30 až 60 sekund po vypnutí. Vývar přestane vřít a nebude bublat, pokud jej promícháte, nebo do něj vložíte polévkovou kostku (např. masox).
 14. Při přípravě pokrmů dávejte pozor, aby se některé druhy pokrmů, např. vánoční pudink, marmeláda nebo mleté maso, neohřály příliš rychle. K ohřívání nebo vaření pokrmů, které obsahují větší množství tuku, nepoužívejte umělohmotné nádobí.
 15. Pomůcky, které používáte při přípravě pokrmů v mikrovlnné troubě, se mohou velmi zahřát, protože pokrmy vylučují teplo. Zejména to platí v případě, kdy je horní část nádoby přikrytá umělohmotnou poklicí nebo krytem. Na přenesení takové nádoby budete potřebovat kuchyňské rukavice.
 16. Abyste snížili riziko požáru v mikrovlnné troubě:
 - a) Dávejte pozor, abyste pokrmy nevařili příliš dlouho. Pečlivě kontrolujte průběh ohřívání, pokud se v troubě nacházejí papírové nebo umělohmotné pomůcky, případně nádobí z hořlavého materiálu.
 - b) Než položíte sáček do mikrovlnné trouby, odstraňte drátky, které slouží k jeho uzavírání.
 - c) Pokud předmět v troubě začne hořet, nechte dvířka trouby zavřená, vypněte troubu, vytáhněte zástrčku ze zásuvky nebo vypněte hlavní pojistku na pojistkovém panelu.

Bezpečnostní návody při každodenním používání přístroje

V dalším textu jsou uvedena některá pravidla a bezpečnostní opatření, na která stejně jako u jiných přístrojů musí být brán zřetel, aby přístroj fungoval bezvadně, účinně a dlouhodobě bez problémů:

1. Pokud je mikrovlnná trouba v činnosti, musí být skleněný talíř, držáký válec, spojka a drážky vždy na svém místě.
2. Nepoužívejte troubu pro žádné jiné účely než pro přípravu jídla; v mikrovlnné troubě nesušte oblečení, papír nebo jiné předměty a nepoužívejte ji pro sterilizaci.
3. Nikdy nezapínejte troubu, pokud je prázdná, protože byste ji mohli poškodit.
4. V mikrovlnné troubě neskladujte žádný předmět: např. papír, recepty atd.
5. Nevařte pokrmy s blánou nebo slupkou, např. vaječné žloutky, brambory, kuřecí játra atd., aniž byste předtím blánu nebo slupku na více místech před vařením propíchlí.
6. Nevkládejte žádné předměty do otvorů na vnější straně trouby.
7. Nikdy nedemontujte části trouby, např. patky, zámek, šroubky atd.
8. Nevařte pokrmy přímo na skleněném talíři v troubě. Než pokrm vložíte do trouby, dejte jej do vhodné nádoby.

DŮLEŽITÉ: Kuchyňské nádobí, jehož použití v mikrovlnné troubě je zakázáno:

- Nepoužívejte kovové pánve nebo nádoby s kovovými držadly.
- Nepoužívejte nádobí s hranami potaženými kovem.

Diagram trouby

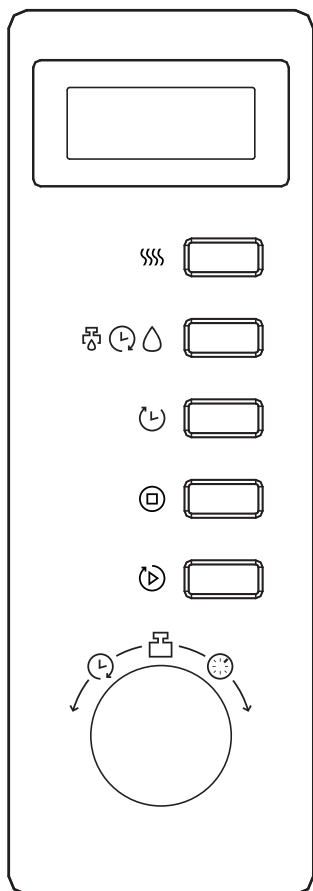

• **DISPLEJ ZOBRAZENÍ ČINNOSTÍ PODLE NABÍDEK**

Na displeji se zobrazuje doba vaření, výkon, indikátory funkcí a čas.

• **SSSS – ÚROVEŇ MIKROVLNNÉHO VÝKONU**

Opakovaným stisknutím se nastavuje požadovaná úroveň mikrovlnného výkonu pro vaření.

☐ ⌚ ♀ - **VÍCEFÁZOVÉ VAŘENÍ**

Stisknutím se spouští rozmrazení potraviny podle její váhy/ adaného času. Používá se pro naprogramování průběhu vaření ve 2 krocích.

• ⌚ – **HODINY/ PŘEDVOLBA**

Stisknutím se nastavuje správný čas. Stisknutím se nastavuje spuštění programu pro vaření v předem zvoleném čase.

• ☐ – **PAUZA/NULOVÁNÍ**

Stisknutím se zruší zadání nebo se nastaví výchozí stav před zadáním programu vaření.

Jednorázové stisknutí zastaví vaření jen dočasně, dvojitě stisknutí ho zastaví úplně.

Slouží rovněž pro nastavení dětského zámku.

• ⏪

Stisknutím se spustí program vaření.

• ⌚ / ☐ / ⌚ (otočný ovladač)

Otáčením ovladače se nastavuje doba vaření.

Otáčením se vybírá z menu vaření.

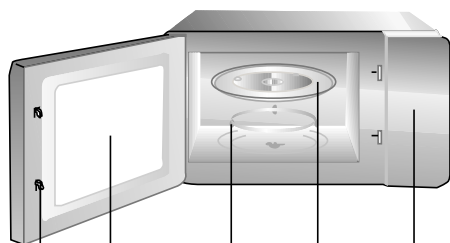









1. 2. 3. 4. 5.

1. Zavírání dvířek
2. Okno trouby
3. Prstenec skleněného talíře
4. Skleněný talíř
5. Kontrolní panel

Návod k použití

1. NASTAVENÍ DIGITÁLNÍCH HODIN

Jestliže chcete nastavit čas trouby na 8:30.

1. V pohotovostním režimu stiskněte tlačítko  a nastavte hodiny.
2. Otočte knoflík  /  /  tak, aby pro hodiny ukazoval číslici 8.
3. Stiskněte tlačítko .
4. Otočte knoflík  /  /  tak, aby ukazoval číslice pro minuty, dokud se na displeji neobjeví 8:30.
5. Stisknutím tlačítka  potvrďte nastavení.







Poznámka: Během vaření můžete tlačítko  jednou stisknout a zkontrolovat tak čas na hodinách.

2. MIKROVLNNÉ VAŘENÍ

Maximální doba mikrovlnného vaření je 95 minut; stupeň výkonu zvolíte opakovaným stisknutím tlačítka .

Displej (stupeň výkonu)	VÝKON PŘI VAŘENÍ
1x	100 %
2x	80 %
3x	50 %
4x	30 %
5x	10 %



Například, když chcete vařit po dobu 10 minut při 60% výkonu.

1. Opakovaným stisknutím tlačítka  vyberte stupeň výkonu (60 %). Stiskněte tlačítko .
2. Otočením knoflíku  /  /  zvolte časový interval 10:00.
3. Stiskněte tlačítko  pro spuštění.

Poznámka: Výkon zkontrolujete během vaření stisknutím tlačítka .















3. RYCHLÝ START

Tato funkce dovoluje rychle spustit troubu. Maximální doba vaření je 95 minut.

V pohotovostním režimu stiskněte tlačítko  rychle za sebou pro nastavení doby vaření, trouba začne okamžitě pracovat na plný výkon. Během vaření můžete prodloužit dobu vaření stisknutím tlačítka .

4. ODLOŽENÝ START

Funkce přednastavení dovoluje troubu spustit později. Jestliže například chcete vařit 10 minut při 60 % mikrovlnného výkonu, hodiny nyní ukazují 11:10 a vy chcete, aby trouba začala vařit v 11:30.

1. Opakovaným stisknutím tlačítka  vyberte stupeň výkonu (60 %). Stiskněte tlačítko .
2. Otočením knoflíku  /  /  zvolte časový interval 10:00.
3. Stiskněte tlačítko .
4. Otočením knoflíku  /  /  pro hodiny zadejte číslici 11.
5. Stiskněte tlačítko .
6. Otočením knoflíku  /  /  pro minuty zadejte číslici 30.
7. Stiskněte tlačítko  pro spuštění.

Poznámka:

Nejdříve musíte nastavit hodiny. V opačném případě nebude funkce odloženého startu fungovat.

5. DĚTSKÁ POJISTKA









Použitím této funkce zabráníte malým dětem, aby bez dozoru manipulovaly s troubou. Na displeji se zobrazí indikátor dětské pojistky a troubu nelze při nastavené dětské pojistce (Child Lock) používat. Nastavení pojistky: V pohotovostním nebo předem nastaveném režimu přidržte tlačítko  po dobu 3 sekund, ozve se pípnutí a rozsvítí se indikátor pojistky. V zajištěném režimu jsou všechna tlačítka blokována.

Zrušení pojistky: Přidržte tlačítko  po dobu 3 sekund, dokud indikátor pojistky na displeji nezhasne.

6. AUTOMATICKÉ VAŘENÍ

Pro potraviny nebo následující režim vaření nepotřebujete programovat dobu trvání a výkon vaření. Stačí pouze zadat druh potraviny, kterou chcete vařit, a váhu připravovaného jídla. Kvůli rovnoměrnému vaření budete možná muset jídlo uprostřed vaření otočit.

Například: vaření 450 g ryby







1. V pohotovostním režimu otočením knoflíku  /  /  vyberte příslušný kód potravin. Stiskněte tlačítko .
2. Otočte knoflík  /  /  tak, aby ukazoval hmotnost potravin 450 g.
3. Stiskněte tlačítko  pro spuštění.

Kód	Režim potravin/vaření	Výsledek automatického vaření závisí na faktorech, jako je kolísání napětí, tvar a velikost potravin, vaše osobní preference, pokud jde o stupeň uvaření určitých potravin, a dokonce jak dobře jste potraviny do trouby umístili. Pokud je výsledek pro vás jakkoliv neuspokojivý, upravte prosím podle toho trochu dobu vaření.
01	Automatický ohřev (g)	
02	Zelenina (g)	
03	Ryba (g)	
04	Maso (g)	
05	Těstoviny (g)	
06	Brambory (230 g/jednotka)	
07	Pizza (g)	
08	Polévka (g)	

7. AUTOMATICKÉ ROZMRAZOVÁNÍ

Trouba umožňuje rozmrazovat maso, drůbež a mořské plody. Doba a výkon rozmrazování se nastaví automaticky po naprogramování hmotnosti. Rozsah hmotnosti mražených potravin se pohybuje mezi 100 a 2000 g.







NAPŘÍKLAD: Jestliže chcete rozmrazit 600 g krevet:

1. Vložte krevety, které chcete rozmrazit, do trouby.
2. Stiskněte tlačítko    (dEF1).
3. Otočením knoflíku  /  /  vyberte hmotnost.
4. Stiskněte tlačítko  pro spuštění.

8. RYCHLÉ ROZMRAZOVÁNÍ

Trouba umí rychle rozmrazit potraviny podle vámi zadaného času.













NAPŘÍKLAD: Jestliže chcete rozmrazit krevety:

1. Vložte krevety, které chcete rozmrazit, do trouby.
2. Stiskněte dvakrát tlačítko    (dEF2).
3. Otočením knoflíku  /  /  nastavte dobu vaření.
4. Stiskněte tlačítko  pro spuštění.

9. VÍCFÁZOVÉ VAŘENÍ

Troubu lze naprogramovat podle vašich přání až ve dvou krocích. Jestliže je funkce rozmrazování součástí programu, je možné ji zvolit pouze jako první krok.

Příklad: Rozmrazování mraženého masa po dobu 10 minut a poté vaření s mikrovlnami (60% výkon) po dobu 5 minut.

1. Stiskněte dvakrát tlačítko    (dEF2).
2. Otočením knoflíku  /  /  nastavte dobu přípravy (10 min).
3. Stisknutím tlačítka  vyberte stupeň výkonu (60 %). Stiskněte tlačítko .
4. Otočením knoflíku  /  /  nastavte dobu přípravy (5 min).
5. Stiskněte tlačítko  pro spuštění.

Nastavit můžete i jinou kombinaci programu (mikrovlna – mikrovlna).

Péče a údržba mikrovlnné trouby

1. Než začnete čistit mikrovlnnou troubu, vytáhněte zástrčku ze zásuvky.
2. Vnitřek trouby udržujte vždy v čistotě. Pokud částečky pokrmu nebo tekutiny, které stříkají na stěny nebo dno trouby, zaschnou, otřete je navlhčeným hadříkem. Nedoporučuje se používání hrubých čistících nebo agresivních prostředků.
3. Vnější povrch trouby čistíte navlhčeným hadříkem. Aby nedošlo k poškození vnitřních stěn mikrovlnné trouby, dbejte na to, aby se do průduchů nevyllila voda.
4. Kontrolní panel nesmí přijít do kontaktu s vodou. Čistěte ho měkkým a navlhčeným hadříkem.
K čištění kontrolního panelu nepoužívejte mycí nebo agresivní čisticí prostředky ani prostředky ve spreji.
5. Pokud se na vnitřním nebo vnějším povrchu trouby objeví pára, otřete ji měkkým hadříkem. To se může stát v případě, že mikrovlnnou troubu používáte ve vlhkých místnostech, v žádném případě se nejedná o poruchu trouby.
6. Občas vyjměte také skleněný talíř z trouby a očistěte jej. Skleněný talíř (podstavec) myjte teplou vodou nebo v myčce.
7. Ložiskový prstenec a dno (spodní povrch) vnitřní části trouby je třeba pravidelně čistit, v opačném případě může trouba pracovat hlučně.
Jednoduše očistěte dno v troubě jemným čisticím prostředkem, vodou nebo prostředkem na čištění skla a nechte uschnout. Ložiskový prstenec můžete omývat teplou vodou nebo v myčce na nádobí. Po dlouhodobém používání trouby se na kolečkách ložiskového prstence objeví výpary, které se uvolňují při vaření; nemají žádný vliv na jeho funkci. Při vyjmutí ložiskového prstence z drážky na dně komory (vnitřku trouby) dějte pozor, abyste ho zase správně umístili.
8. Případný nepříjemný pach z trouby můžete odstranit tak, že do hluboké nádoby na přípravu pokrmů v troubě nalijete šálek vody a nakrájíte kůru z jednoho citronu. Nádobu vložte na pět

minut do mikrovlnné trouby a troubu zapněte. Po vypnutí pečlivě otřete a vysušte vnitřek trouby a očistěte jej měkkým hadříkem.

Životní prostředí

Až přístroj doslouží, nevyhazujte jej do běžného komunálního odpadu, ale odevzdejte jej do sběrný určené pro recyklaci. Pomůžete tím chránit životní prostředí

Záruka a servis

Pokud byste měli jakýkoliv problém nebo byste potřebovali nějakou informaci, kontaktujte Středisko péče o zákazníky společnosti Mora ve své zemi (telefonní číslo střediska najdete v letáčku s celosvětovou zárukou).

Pokud se ve vaší zemi Středisko péče o zákazníky nenachází, můžete kontaktovat místního dodavatele výrobků Mora nebo oddělení Service Department of Mora Domestic Appliances.

Jen pro osobní užití!

**PŘEJEME VÁM PŘÍJEMNÉ CHVÍLE
PŘI POUŽÍVÁNÍ MIKROVLNNÉ
TROUBY – VAŠE**

MORA

Návod na obsluhu si pozorne prečítajte a odložte pre prípad budúceho použitia.

TECHNICKÉ ÚDAJE

Spotreba energie:	230V~50Hz, 1050W
Výkon:	700W
Pracovná frekvencia:	2450MHz
Vonkajšie rozmery:	439.5mm(Š) X 258.2mm(V) X 336.4mm(H)
Obsah rúry:	20 litrov
Hmotnosť:	Približne 10,7 kg
Deklarovaná hodnota emisie hluku je:	< 58 dB(A)

Toto zariadenie je označené podľa Európskej smernice 2002/96/EC o Doslúžilých elektrických a elektronických zariadení (WEEE). Táto smernica určuje v rámci Európskej únie pokyny pre vrátenie a recykláciu starých elektrických a elektronických zariadení.

- c) Na dosiahnutie silného signálu použite správne nainštalovanú anténu pre vaše rádio, TV, atď.

Inštalácia

Skôr ako sa obrátite na servis

- Ak rúra nefunguje, displej nezobrazuje alebo zobrazenie zmizne:
 - Skontrolujte, či je rúra správne pripojená. Ak nie, odpojte zástrčku zo zásuvky, počkajte 10 sekúnd a opäť ju správne pripojte.
 - Skontrolujte poistky pre daný obvod a hlavný istič. Ak sa javia byť v poriadku, skúste skontrolovať zásuvku pripojením iného zariadenia.
- Ak mikrovlnná energia nepracuje:
 - Skontrolujte, či sú nastavené hodiny.
 - Skontrolujte, či sú dvere správne zatvorené. Inak mikrovlnná energia nebude prúdiť do rúry.

Ak sa podľa vyššie uvedených pokynov nepodari odstrániť problém, obráťte sa na najbližší servis.

Toto zariadenie pre domáce použitie na ohrievanie jedla a nápojov používa elektromagnetickú energiu, len pre domáce použitie.

Rušenie

Mikrovlnná rúra môže spôsobiť rušenie vášho rádia, TV alebo podobného zariadenia. Ak nastane toto rušenie môžete ho odstrániť alebo znížiť nasledovnými opatreniami.

- Vyčistite dvere a tesnenie rúry.
- Rádio, TV, atď. umiestnite čo najďalej od mikrovlnnej rúry.

- Skontrolujte, či ste odstránili všetky obalové materiály z vnútra dverí.
- Po vybalení rúry skontrolujte, či nie je poškodená:
 - Nedosadenie dverí
 - Poškodenie dverí
 - Vydutia alebo diery v okne dverí alebo obrazovke
 - Vydutia vo vnútri rúry

Ak nájdete jedno z vyššie uvedených poškodení, **NEPOUŽÍVAJTE** rúru.
- Mikrovlnná rúra váži 10,7 kg a musí byť umiestnená na silnom vodorovnom povrchu, ktorý unesie túto hmotnosť.
- Rúru neumiestňujte na miestach s vysokou teplotou a parou.
- Na rúru **NEUMIESTŇUJTE** žiadne predmety.
- Pre dostatočnú ventiláciu nechajte po stranách rúry minimálne 20 cm voľný priestor a vzadu 30 cm.
- NEODSTRAŇUJTE** hnací hriadeľ otočného taniera.
- Tak ako pri každom zariadení je pri používaní deťmi potrebný dozor.
- Elektrická zásuvka musí byť ľahko dostupná, aby sa zariadenie dalo v núdzovej situácii jednoducho odpojiť. Druhou možnosťou je odpojiť rúru od napájania pomocou vypínača v pevnom vedení v súlade s elektrickými predpismi. Pripojte zariadenie k jednofázovému napájaniu striedavého prúdu 230 V~50 Hz prostredníctvom správne nainštalovanej uzemnenej sieťovej zásuvky. **VÝSTRAHA! TOTO ZARIADENIE MUSÍ BYŤ UZEMNENÉ!** Výrobca odmieta akúkoľvek

zodpovednosť v prípade, že nedodržíte tieto bezpečnostné opatrenia.

10. Táto rúra požaduje 1.3 KVA pre jej vstup, pri inštalácii je odporúčané konzultácia s kvalifikovaným pracovníkom.

UPOZORNENIE: Táto rúra je chránená vnútornou 230V~10 Amp poistkou.

Dôležité bezpečnostné pokyny



Nikdy sa nedotýkajte plôch spotrebičov určených na varenie alebo ohrievanie. Počas prevádzky sa zahrievajú. Udržujte deti v bezpečnej vzdialenosti. Hrozí nebezpečenstvo popálenia!



Mikrovlonné žiarenie & vysoké napätie! Neodstraňujte kryt.

- **VÝSTRAHA!** Zariadenie a jeho dostupné časti sa v priebehu používania zahrejú. Je treba sa vyhnúť styku s horúcimi časťami. Deti vo veku do 8 rokov je treba udržiavať mimo dosah, pokiaľ nie sú trvalým dozorom. Toto zariadenie môžu používať deti od 8 rokov a osoby s obmedzenou fyzickou, zmyslovou či mentálnou schopnosťou či osoby bez dostatočných skúseností a znalostí, pokiaľ sú pod dozorom, alebo pokiaľ im boli poskytnuté pokyny o bezpečnom používaní zariadenia a pokiaľ poznajú súvisiace riziká. Dbajte na to, aby sa deti nehrali so zariadením. Čistenie a užívateľskú údržbu nesmú robiť deti do 8 rokov a deti bez dozoru. Udržujte spotrebič a prívodný kábel mimo dosahu detí mladších ako 8 rokov.
- **VAROVANIE:** Pri používaní zariadenia v kombinovanom režime, by mali deti používať rúru len pod dohľadom dospelých kvôli generovaným teplotám; (Len pre modely s funkciou grilovania)
- **VAROVANIE:** Ak sú dvere alebo tesnenie dverí poškodené, rúru nesmiete používať, pokiaľ nebude opravená kompetentnou osobou;
- **VAROVANIE:** Pre každého, okrem kompetentnej osoby, je nebezpečné vykonávať opravy a údržbu, ktorá zahŕňa demontáž krytu, ktorý chráni pred mikrovlnnou energiou;
- **VAROVANIE:** Tekutiny a iné potraviny nesmú byť ohrievané v uzatvorených nádobách, pretože môžu explodovať.
- Neodstraňujte nožičky rúry a neblokujte ventilačné otvory.
- Používajte len kuchynský riad určený na použitie v mikrovlnnej rúre.
- Keď ohrievate potraviny v plastových alebo papierových obaloch, dávajte pozor, aby sa nevznietili;
- Ak spozorujete dym, vypnite alebo odpojte zariadenie a dvere nechajte zatvorené na uhasenie ohňa;
- Mikrovlonné ohrievanie môže mať za následok oneskorené prevretie, preto buďte pri narábaní s nádobou opatrný;
- Obsah fľaše pre kojencov a detské poháre premiešajte alebo pretrepte a pred podávaním deťom skontrolujte teplotu na zabránenie popálenia;
- Vajcia v škrupine a celé vajcia na tvrdo neohrievajte v mikrovlnnej rúre, pretože môžu explodovať, dokonca aj po skončení ohrievania;
- Na čistenie povrchov dverí, tesnenia dverí, interiéru rúry použite len jemné nebrúsne mydlá, alebo čistiace prostriedky aplikované špongiou alebo jemnou tkaninou.
- Rúra by mala byť čistená pravidelne a mali by byť odstránené všetky zvyšky pokrmov;
- Neudržiavanie rúry v čistých podmienkach môže viesť k poškodeniu povrchu, ktorý môže nepriaznivo ovplyvniť životnosť zariadenia a môže byť výsledkom nebezpečnej situácie;
- Ak je sieťová šnúra poškodená, musí byť vymenená výrobcom, servisom alebo podobne oprávnenou osobou na zabránenie rizika.
- Nenechajte kábel prevísť cez okraj stola alebo pracovnej dosky.
- Aby nedošlo k nebezpečným situáciám, nikdy nepripájajte zariadenie k externému časovému spínaču ani diaľkovému ovládaciemu systému.
- Nepokúšajte sa sami vymeniť žiarovku rúry a zabezpečte, aby túto činnosť vykonávali výhradne autorizované osoby. Ak sa vypáli žiarovka rúry, obráťte sa na predajcu alebo miestne servisné stredisko.
- **UPOZORNENIE:** Žiadnu časť mikrovlnnej rúry nečistite čistiacimi prostriedkami na tradičné rúry, parnými čističmi, abrazívnymi ani agresívnymi čistiacimi prostriedkami, prostriedkami s obsahom hydroxidu sodného ani drôtenkami.

Bezpečnostné pokyny pre všeobecné použitie

Nižšie sú uvedené, tak ako pri všetkých spotrebičoch, určité zásady na ovládanie a bezpečnosť na zaistenie špičkového výkonu tejto rúry:

1. Pri používaní rúry vždy majte na svojom mieste všetky potrebné súčasti (otočný sklený tanier, valčekový prsteneč a spojky).
2. Rúru používajte len na prípravu pokrmov, nepoužívajte na sušenie oblečenia, papiera alebo iných nepotravinových predmetov a na sterilizovanie.
3. Rúru nepoužívajte, keď je prázdna. Toto ju môže poškodiť.
4. Rúru nepoužívajte ako odkladací priestor, napríklad papiera, kníh, atď.
5. Nevarte žiadny pokrm s blanou, ako je žltok, zemiaky, kurča, atď, bez niekoľkonásobného prepichnutia vidličkou.
6. Do vonkajších otvorov nekladajte žiadne predmety.
7. Neodstraňujte žiadne časti rúry ako sú nožičky, skrutky, atď.
8. Pokrm nevarte priamo na otočnom tanieri. Pokrm umiestnite do/na správny kuchynský riad.

DÔLEŽITÉ-V MIKROVLNNEJ RÚRE NEPOUŽÍVAJTE

- Nepoužívajte kovové panvice alebo riad s kovovými rúčkami.
 - Nepoužívajte riad s kovovými ozdobami.
 - Nepoužívajte plastové vrecká uzatvorené drôtom.
 - Nepoužívajte melamínový riad ak obsahuje materiál, ktorý pohlcuje mikrovlnnú energiu. To môže spôsobiť prasknutie riadu alebo opálenie a spomaľuje rýchlosť varenia.
 - Nepoužívajte starožitný riad. Glazúra nie je vhodná pre mikrovlnné použitie. Šálky typu „Corelle Livingware“ by nemali byť použité.
 - Nepoužívajte na varenie nádoby s obmedzeným otvorom, pretože môžu explodovať.
 - Nepoužívajte bežné mäsové a pekárske teplomery.
 - Existujú teplomery výslovne na mikrovlnné varenie. Tieto môžu byť použité.
9. Mikrovlnný riad by mal byť používaný len s pokynmi výrobcu.
 10. Nepokúšajte sa smažiť pokrm v rúre.
 11. Zapamätajte si, že mikrovlnná rúra ohrieva len tekutinu v nádobe. Preto kryt nádoby nie je po vybratí z rúry horúci. Zapamätajte si,

že pokrm/tekutina vnútri uvoľní rovnaké množstvo pary po otvorení krytu ako pri bežnom varení.

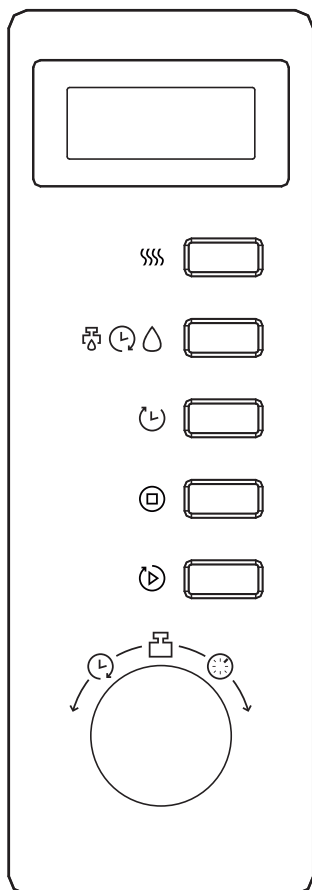

12. Vždy skontrolujte teplotu vareného pokrmu, obzvlášť ak ohrievate alebo varíte pokrm/tekutinu pre deti. Je vhodné nikdy nekonzumovať pokrm ihneď po vybratí z rúry, ale ho nechať niekoľko minút odstáť a premiešať, aby sa rovnomerne rozložilo teplo.
13. Pokrm obsahuje zmes tuku a vody, napr. vývar by ste mali nechať odstáť 30-60 sekúnd v rúre po dokončení. To umožní zmesi vyrovnáť teplotu a zamedziť bublaniu keď ponoríte lyžicu do pokrmu/tekutiny alebo pridáte bujón.
14. Keď pripravujete/varíte pokrm/tekutinu a pamätáte, že sú určité pokrmy, napríklad puding, džem a mleté mäso, ktoré sa zohrejú veľmi rýchlo. Keď ohrievate alebo varíte pokrmy s vysokým obsahom tuku alebo cukru, nepoužívajte plastové nádoby.
15. Kuchynský riad sa môže zohriať z dôvodu prenosu tepla z ohrievaného pokrmu. Zvlášť pri riade s plastovými povrchmi. Preto na vybratie nádoby môžu byť potrebné kuchynské rukavice.
16. Zníženie rizika vzniku ohňa v rúre:
 - a) Pokrm neprevárajte. Ak sú v rúre umiestnené papierové, plastové alebo iné horľavé materiály potrebné pri varení, neustále kontrolujte mikrovlnnú rúru.
 - b) Pred vložením vreciek do mikrovlnnej rúry z nich odstráňte uzatváracie dróty.
 - c) Ak by sa materiály vnútri rúry mali zapáliť, nechajte dvere rúry zatvorené, odpojte rúru z elektrickej zásuvky, vypnite stenový istič alebo vypnite hlavný istič v poisťkovej skrini.

OVLÁDACÍ PANEL





- **MENU ACTION SCREEN (meniul Acțiune SCREEN)**
(Timp de gătire, putere, indicatori de acțiune, și timpul de ceas sunt afișate).



- 
Atingeți acest buton pe un anumit număr de ori pentru a seta nivelul de putere microunde gătit.

-   
Stlațe pre rozmrazovanie podľa hmotnosti/ doby. Použite pre nastavenie 2 programov varenia.

- 
Atingeți acest buton pentru a introduce ora corectă de zi. Atingeți pentru a seta caracteristica prezent.

- 
Comunicat de presă de a anula sau de a nu putea suporta setarea cuptor înainte de stabilirea unui program de gătit. Apăsati o dată pentru a opri temporar de gătit, sau de două ori pentru a anula de gătit cu totul. De asemenea, este folosită pentru stabilirea de blocare copil.

- 
Atingeți pentru a începe un program de gătit. Pur și simplu atingeți it un number de ori pentru a ser gătit gătesc timeand imediat la nivel pover completă

-   
Întoarceți Dial pentru a seta ora cuptor ceas și imput de timp de preparare. Stlače toto tlačidlo na určenie hmotnosti jedla alebo počet porcií. Întoarceți TIMER / WEIGHT / AUTO MENU de apelare pentru a selecta un meniu de auto Cook.

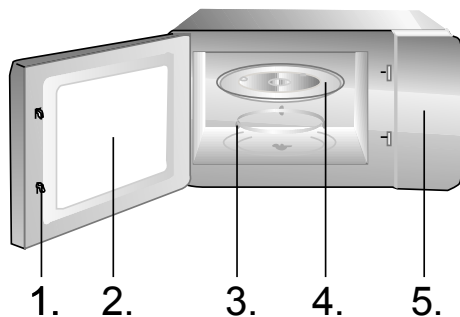











1. Bezpečnostný uzatvárací systém dverí
2. Okno rúry
3. Valčekový prstenec
4. Otočný tanier
5. Ovládací panel

Prevádzkové pokyny

1. NASTAVENIE DIGITÁLNYCH HODÍN

Predpokladajme, že chcete nastaviť čas na 8:30.

1. V pohotovostnom režime stlačte tlačidlo  na nastavenie hodín.
2. Otočte ovládačom  /  /  na nastavenie hodín na 8.
3. Stlačte  tlačidlo.
4. Otočte tlačidlom  /  /  na nastavenie minút, aby sa na displeji zobrazil čas 8:30.
5. Stlačením  potvrdíte nastavenie.







Poznámka: Stlačením tlačidla  môžete počas varenia zistiť čas.

2. MIKROVLNNÉ VARENIE

Pre mikrovlnné varenie je najdlhší možný nastaviteľný čas 95 minút; úroveň výkonu môžete zvoliť opakovaným stlačením tlačidla .

Displej (úroveň výkonu)	Výkon varenia
1x	100%
2x	80%
3x	50%
4x	30%
5x	10%



Príklad: chcete nastaviť varenie na 10 minút pri mikrovlnnom výkone 60%.

1. Stlačte tlačidlo  opakovane na nastavenie úrovne (60%). Stlačte tlačidlo .
2. Otočte tlačidlom  /  /  na nastavenie času 10:00.
3. Stlačte tlačidlo  pre štart.

Poznámka: Počas varenia si môžete pozrieť úroveň výkonu varenia stlačením tlačidla .















3. RÝCHLE SPUSTENIE

Táto funkcia umožňuje rýchle spustenie mikrovlnnej rúry. Najdlhší nastaviteľný čas je 95 minút.

V pohotovostnom režime stlačte tlačidlo  v rýchlom slede na nastavenie doby varenia, rúra začne okamžite pracovať na plný výkon. Počas varenia môžete predĺžiť čas varenia stlačením .

4. ODLOŽENÝ ŠTART

Prednastavená funkcia spustenie rúry v neskoršiu dobu. Predpokladajme, že chcete variť 10 minút na 60% mikrovlnného výkonu, teraz je na hodinách 11:10 a chcete, aby sa rúra spustila v 11:30.

1. Stlačte opakovane tlačidlo  a vyberte úroveň výkonu (60%). Stlačte tlačidlo .
2. Zapnite  /  /  a vyberte čas 10:00.
3. Stlačte tlačidlo .
4. Otočte tlačidlom  /  /  pre nastavenie čísllice 11 hodín.
5. Stlačte tlačidlo .
6. Otočte tlačidlom  /  /  pre nastavenie čísllice 30 minút.
7. Pre štart stlačte .

Poznámka:

Ako prvé musíte nastaviť denný čas, inak funkcia odložený štart nebude pracovať.

5. DETSKÁ ZÁMKA

Použite na zabránenie náhodnej obsluhy malými deťmi. Na displeji sa zobrazí indikátor detskej zámky a rúru nie je možné obsluhovať.

Nastavenie: V pohotovostnom režime alebo počas činnosti programu držte 3 sekundy

stlačené tlačidlo , zaznie zvukový signál a rozsvieti sa indikátor zámky. V režime detskej zámky tlačidlá nie sú funkčné.





Zrušenie: Držte 3 sekundy stlačené tlačidlo , pokiaľ indikátor zámky nezhasne.



6. AUTO COOK

Pre pokrmy alebo nasledovné programy varenia nie je nutné programovať čas a výkon. Stačí zadať typ pokrmu a váhu pripravovaného pokrmu. Možno bude potrebné otočiť pokrm v strede prípravy, aby sa rovnomerne pripravil.

Príklad: Varenie 450g ryby.

1. V pohotovosnom režime otočte tlačidlom

 /  /  button pre vybratie príslušajúceho kódu potraviny. Stlačte tlačidlo .

2. Otočte tlačidlom  /  /  pre zvolenie váhy 450g.







3. Stlačte tlačidlo  pre štart.

Kód	Pokrm/režim varenia	Výsledok automatického varenia závisí od faktorov, ako napríklad kolísanie napätia, tvar a veľkosť pokrmu, vaše preferencie vykonané pri určitých pokrmoch a tiež správne umiestnenie v rúre. Ak výsledok nie je dostatočný, nastavte tiež čas prípravy.
01	Automatický ohrev (g)	
02	Zelenina (g)	
03	Ryba (g)	
04	Mäso (g)	
05	Cestoviny (g)	
06	Zemianky (230g/porcia)	
07	Pizza (g)	
08	Poievka (g)	

6. AUTOMATICKÉ ROZMRAZOVANIE

Rúra umožňuje rozmrazovanie mäsa, hydiny a morských plodov. Čas a výkon rozmrazovania sú nastavené automaticky po naprogramovaní hmotnosti. Hmotnosť rozmrazovaných pokrmov môžete nastaviť v rozsahu 100g až 2000g.







NAPRIKLAD: Predpokladajme, že chcete rozmraziť 600g kreviet.

1. Vložte krevety do rúry.
2. Stlačte tlačidlo    (dEF1).
3. Otočte tlačidlo  /  /  pre výber váhy.
4. Pre štart stlačte .

8. RÝCHLE ROZMRAZOVANIE

Rúra môže rýchlo rozmrazovať pokrm nastavením času.













NAPRIKLAD: Chcete rozmraziť krevety.

1. Vložte krevety do rúry.
2. Stlačte dvakrát tlačidlo    (dEF2).
3. Otočte tlačidlo  /  /  button na nastavenie času.
4. Pre štart stlačte .

9. VIAC STUPŇOVÉ VARENIE

Rúru môžete naprogramovať podľa Vašich predstáv až v dvoch krokoch. Ak je funkcia odmrazovania súčasťou programu je možné zvoliť ju len ako prvý krok.

Príklad: rozmrazovanie zmrazeného mäsa po dobu 10 minút a potom varenie v mikrovlnnej rúre (60% výkon) po dobu 5 minút.

1. Stlačte dvakrát tlačidlo    (dEF2).
2. Otočte tlačidlo  /  /  na nastavenie času prípravy (10min).
3. Stlačte tlačidlo  pre výber výkonu (60%). Stlačte tlačidlo .
4. Otočte tlačidlo  /  /  na nastavenie času prípravy (5min)
5. Pre štart stlačte .

Taktiež môžete nastaviť inú kombináciu programu (mikrovlny - mikrovlny).

Starostlivosť o vašu mikrovlnnú rúru

1. Pred čistením vypnite rúru a odpojte sieťovú zástrčku z elektrickej zásuvky.
2. Interiér rúry udržiavajte čistý. Keď sa kúsok pokrmu a tekutín dostanú na steny rúry, utrite ich navlhčenou tkaninou. Neodporúčame používať nešetrné saponáty alebo brúsne čističe.
3. Exteriér rúry by ste mali čistiť navlhčenou tkaninou. Na zabránenie operačných častí vnútri rúry by sa nemala dostať voda do ventilačných otvorov.
4. Nedovoľte, aby namokol ovládací panel. Čistite jemnou mierne navlhčenou tkaninou. Na čistenie ovládacieho panelu nepoužívajte saponáty, brúsne čističe alebo sprejové čističe.
5. Ak sa para nahromadí vnútri alebo okolo vonkajšej časti dverí rúry, utrite ju jemnou tkaninou. Toto môže nastať, keď je rúra používaná v podmienkach s vysokou vlhkosťou a nie je indikovaná porucha zariadenia.
6. Niekedy je nutné vyčistiť otočný tanier. Umyte ho v teplej mydlovej vode alebo v umývačke riadu.
7. Valčekový prstenec a interiér rúry by mal byť pravidelne čistený na zabránenie nadbytočnému huku. Spodnú plochu utrite jemným saponátom, vodou alebo čističom okien a osušte. Valčekový prstenec môže byť umytý v miernej mydlovej vode alebo v umývačke riadu. Počas opakovaného používania sa zbierajú v rúre výpary ale nijako neovplyvňujú spodnú plochu a kolieska valčekového prstenca. Keď vyberiete valčekový prstenec na čistenie, potom ho správne vložte späť.
8. Na odstránenie pachov s rúry použite pohár vody so šťavou a kôrou citróna v hlbokej mise. Zapnite mikrovlnný ohrev na 5 minút, potom dôkladne utrite a osušte jemnou tkaninou.

Životné prostredie

Nevyhadzujte spotrebič po ukončení životnosti s bežným domácim odpadom, ale odovzdajte ho v oficiálnej miestnej zberni na recykláciu. Týmto konaním pomôžete chrániť životné prostredie.

Záruka & servis

Ak potrebujete informácie, alebo ak máte problém, sa spojte so strediskom pre starostlivosť o zákazníkov Mora vo vašej krajine (číslo telefónu nájdete na záručnom liste). Ak sa vo vašej krajine nenachádza stredisko pre starostlivosť o zákazníkov, navštívte miestneho predajcu Mora, alebo sa spojte servisné oddelenie spoločnosti Mora domáce spotrebiče.

Len pre použitie v domácnosti!

Zastrzegamy sobie prawo do zmian!

**VEL'A RADOSTI PRI POUŽÍVANÍ
SPOTREBIČAVÁM PRAJE**

MORA

Az utasításokat olvassuk át figyelmesen és őrizzük meg!

Specifikáció

Energia-felhasználás.....	230V~50Hz, 1050W
Kimeneti teljesítmény	700W
Működési frekvencia:.....	2450MHz
Külső méretek:	439.5mm(Sz) X 258.2mm(M) X 336.4mm(M)
Sütő-űrtartalom:.....	20 liter
Tömeg csomagolás nélkül:	Kb. 10,7 kg
Zajkibocsátás:	Lc < 58 dB(A)

A készülék a hulladék elektromos és elektronikus felszerelésekről szóló 2002/96/EC (WEEE) direktívának megfelelően jelölve van.

A direktíva meghatározza a hulladék elektromos és elektronikus felszerelések gyűjtésével és kezelésével kapcsolatos, az Európai Unióban érvényes követelményeket.

Ha a fenti tanácsok segítségével sem tudtuk elhárítani a hibát, vegyük fel a kapcsolatot a legközelebbi szakszervizzel.

Megjegyzés:

A készülék kizárólag a háztartásban való használatra készült, ételek és italok elektromágneses energia segítségével történő melegítésére. A készüléket csak zárt térben használjuk.

Mielőtt szerelőt hívnánk

- Ha a sütő egyáltalán nem működik, ha a kijelzőn semmi nem jelenik meg, vagy ha a kijelző kikapcsol:
 - Ellenőrizzük, hogy a sütő megfelelően csatlakoztatva van-e az elektromos hálózathoz. Ha nincs, húzzuk ki a villásdugót a konnektorból, várjunk 10 másodpercet és dugjuk be újból.
 - Ellenőrizzük, hogy az elektromos hálózatban nem égett-e ki egy biztosíték, illetve hogy a főbiztosítéknál nem szakadt-e meg az áram-ellátás. Ha a biztosítékokon nem látható semmilyen hiba, próbáljuk ki a villásdugót valamilyen más készülékkel.
- Ha a mikrohullámú sütő nem melegít, azaz nem ad le mikrohullámú energiát:
 - Ellenőrizzük, hogy a programozó óra megfelelően van-e beállítva.
 - Ellenőrizzük, hogy az ajtó megfelelően be van-e csukva. Ha nincs, nem fog mikrohullámú energia felszabadulni.

Rádió-zavarok (interferencia)

A mikrohullámú sütő vételi zavarokat okozhat a rádió- és televízió-készülékeknél, valamint hasonló szerkezeteknél. Amennyiben ilyen jellegű zavar (interferencia) lép fel, azt a következő módokon lehet elhárítani vagy csökkenteni:

- Tisztítsuk meg a sütő ajtaját és tömítéseinek felületét.
- Helyezzük a rádió- vagy televízió-készüléket minél messzebb a sütőtől.
- A rádió- illetve televízió-készülékhez használjunk megfelelően elhelyezett antennát, amely a jelek erős vételét teszi lehetővé.

Elhelyezés

- Ellenőrizzük, hogy az ajtó belső részéről eltávolítottunk-e minden csomagolóanyagot.
- A csomagolás eltávolításakor vizsgáljuk meg a sütőt, nem láthatóak-e rajta sérülések, például:
 - lógó ajtó,
 - sérült ajtó,

- horpadások vagy lyukak az ajtó üvegében (ablakában), valamint a kijelzőn,
 - horpadások a sütő belsejében.
- Ha a fenti sérülések bármelyikét észleljük, ne használjuk a sütőt.
3. A mikrohullámú sütő tömege körülbelül 10.7 kg. Olyan vízszintes felületen helyezzük el, amely elég erős ahhoz, hogy megtartsa a sütőt.
 4. A sütőt hő- és pára-forrásoktól távol helyezzük el.
 5. Ne tegyünk semmit a sütőre.
 6. A megfelelő szellőzés biztosítása érdekében a sütő két oldalán legalább 20 cm, fölötte pedig legalább 30 cm rés kell hogy legyen.
 7. Ne távolítsuk el a forgó alátét hajtótengelyét.
 8. Mint minden más készülék esetében, itt is gondos felügyeletre van szükség, ha a sütőt gyerekek használják.
 9. A konnektor mindig legyen könnyen hozzáférhető azért, hogy a dugó veszély esetén könnyen kihúzható legyen. Másik lehetőségként az elektromos hálózatba szabályszerűen beépített kapcsolóval lehetővé kell tenni a sütő lekapcsolását a hálózatról. A berendezést egy megfelelően telepített, földelt dugóval csatlakoztassa egyfázisú 230V~50 Hz váltakozó áramra. **FIGYELMEZTETÉS! A KÉSZÜLÉKET VÉDŐFÖLDELÉSSSEL KELL ELLÁTNI!** A gyártó semmilyen felelősséget nem vállal, ha ezt a biztonsági előírást nem tartják be.
 10. A sütőnek 1,3 kVA bemeneti teljesítményre van szüksége. A sütő elhelyezésekor javasolt szerelővel vagy megfelelő szakemberrel konzultálni.

FIGYELEM: A sütő saját védelemmel, 230V~10A biztosítókkal rendelkezik.

Fontos biztonsági utasítások



Soha ne érintsük meg főző, sütő vagy melegítésre használt háztartási készülékek felületét, mert azok működés közben felforrósodnak! Gondoskodjunk arról, hogy a kisgyerekek megfelelő távolságra legyenek a működő készülékektől. Égésveszély!



Mikrohullámok forrása/magasfeszültség!
Tilos a készülék fedelének eltávolítása.

- **FIGYELMEZTETÉS!** A készülék, és annak hozzáférhető részei a használat során felforrósodhatnak. Ügyeljen, hogy a készülék fűtőelemeit ne érintse meg. A 8 évnél fiatalabb gyermekeket tartsa távol a készüléktől, vagy biztosítsa folyamatos felügyeletüket. 8 évnél idősebb gyerekek, csökkent fizikai-, értelmi-, vagy mentális képességű személyek, illetve megfelelő tapasztalatokkal és ismeretekkel nem rendelkező személyek felügyelet mellett, vagy akkor használhatják a készüléket, ha annak biztonságos üzemeltetéséről útmutatást kaptak, és a kapcsolódó kockázatokat megértették. Figyelni kell a gyermekekre, hogy ne játszanak a készülékkel. A készülék tisztítását és felhasználói karbantartását 8 évnél idősebb gyerekek végezhetik, de csak felügyelet mellett. Gondoskodjon arról, hogy 8 évesnél fiatalabb gyermekek ne férjenek hozzá a készülékhez és annak csatlakozókábeléhez.
- **FIGYELEM:** Amikor a készülék kombinált üzemmódban működik, a keletkező igen magas hőmérsékletek miatt a gyerekek csak felnőttek gondos felügyelete mellett használhatják a készüléket (csak a grill funkcióval rendelkező készülékek esetében).
- **FIGYELEM:** Ha az ajtó, vagy annak tömitései megsérültek, a készüléket nem szabad használni mindaddig, amíg a sérüléseket a szerelő ki nem javította.
- **FIGYELEM:** Minden olyan javítás vagy szerelés, amelyet nem a szakszerviz végez, és amely során eltávolításra kerül a mikrohullámokkal szembeni védelmet szolgáló fedél, veszélyes és kockázatos.
- **FIGYELEM:** folyadékokat vagy más ételeket ne melegítsünk zárt edényekben vagy lezárt csomagolásban, mert ezek könnyen felrobbanhatnak.
- **FIGYELEM:** Ha a hálózati kábel meghibásodott, a kockázatok elkerülése érdekében MORA szakszervizben, vagy hivatalos szakszervizben ki kell cserélni. A készülék működtetésében járatlan személyek, gyerekek, nem beszámítható személyek felügyelet nélkül soha ne használják a készüléket. Vigyázzon, hogy a gyerekek ne játszanak a készülékkel. Működés közben soha ne hagyja a készüléket felügyelet nélkül.
- Ne távolítsuk el a sütő lábait és ne fedjük be a szellőző nyílásokat.
- Csak mikrohullámú sütőben való használatra alkalmas eszközöket használjunk.

- Ha műanyag, vagy papír edényekben vagy csomagolásban melegítünk ételeket, felügyeljük a folyamatot, mivel az ilyen csomagolás, illetve edény kigyulladhat.
- A fűtőt észlelünk, kapcsoljuk ki a készüléket, húzzuk ki a villásdugót a konnektorból, a sütő ajtaját pedig hagyjuk becsukva, hogy elfojtsuk az esetleges lángokat.
- A italt melegítünk a mikrohullámú sütőben, bizonyos idő elteltével az felforrhat és kifuthat, ezért ilyen esetekben legyünk különösen elővigyázatosak.
- Az égésveszély elkerülése érdekében használat előtt keverjük fel vagy rázzuk össze a bébiételes üvegek tartalmát, valamint ellenőrizzük azok hőfokát.
- A mikrohullámú sütőben ne melegítsünk héjas tojásokat, vagy egész főtt tojásokat, mert azok könnyen felrobbanhatnak, azt követően is, hogy a sütőben való melegítést már befejeztük.
- Az ajtó, a tömítések, illetve sütő belső felületének tisztításához használjunk kímélő (nem sűrölő) tisztítószereket. Ezeket szivaccsal vagy puha ruhával vigyük fel a felületekre.
- A sütőt tisztítsuk rendszeresen és távolítsuk el az esetleges ételmaradékokat.
- A sütőt nem tartjuk karban és nem tisztítjuk rendszeresen, a felületei elhasználódhatnak, ami negatív hatással van a készülék élettartamára és megnöveli a veszélyek kockázatát a sütő használata során.
- Ha a csatlakozó kábel sérült, azt a veszélyek elkerülése érdekében csak a gyártó, vagy a szakszerviz, illetve megfelelően képzett szakember cserélheti ki.
- Ne hagyja a hálózati kábelt az asztal vagy a munkalap széle alá lógni.
- A veszélyes helyzetek elkerülése érdekében a készüléket ne csatlakoztassa külső időzítőkapcsolóra, vagy távvezérlőrendszerre.
- Ne próbálja saját maga kicserélni a sütő lámpáját, és ne engedje meg más a szervizközpont által nem felhatalmazott személynek sem.
- **FIGYELMEZTETÉS:** Ne használjon általános forgalomban lévő tisztítószereket, gőztisztító berendezést, éles eszközöket, durva tisztítószereket, semmiféle nátriumhidroxid tartalmú szert vagy sűrölő eszközt a mikrohullámú sütő egyetlen részének tisztításához sem.

Az általános használatra vonatkozó biztonsági utasítások

A folytatásban kerülnek felsorolásra azok a szabályok és biztonsági intézkedések, amelyeket – hasonlóan más készülékek használatához – be kell tartani ahhoz, hogy a sütő biztonságosan és hatékonyan működjön:

1. A sütő működése közben az üveglap, a henger karjai, az összekötő és a henger tartója mindig legyenek a helyükön.
2. A sütőt ételkészítésen kívül semmilyen más célra ne használjuk: ne szárítsunk benne ruhát, papírt vagy más tárgyat és ne használjuk sterilizálásra.
3. Üres állapotban soha ne kapcsoljuk be a sütőt, mert ezzel kárt okozhatunk benne.
4. Ne tároljunk semmit a sütő belsejében, pl. papírt, szakácskönyveket, stb.
5. Ne készítsünk a sütőben olyan ételt, amely membrán-réteggel van bevonva: pl. tojássárgája, burgonya, csirkemáj, stb., úgy, hogy előzetesen nem szűrjük át a membránt több helyen villával.
6. Ne tegyünk semmilyen tárgyakat a sütő külső részén található nyílásokba.
7. Soha ne távolítsuk el a sütő részeit, pl. a lábakat, a reteszt, a csavarokat, stb.
8. Ne készítsünk ételt közvetlenül az üveglapon. Mielőtt az ételt a sütőbe helyeznénk, tegyük megfelelő edénybe vagy hasonló segédeszközre.

FONTOS: A mikrohullámú sütőben nem használhatók a következő konyhai eszközök:

- Ne használjunk fém edényeket, vagy fém füllel rendelkező edényeket.
- Ne használjunk fém szegéllyel ellátott edényeket.
- Ne használjunk papírral bevont fém huzalokat a műanyag zacskók lezárására.
- Ne használjunk melaminból készült edényeket, mivel azok olyan anyagot tartalmaznak, amely magába szívja a mikrohullámú energiát. Ennek következtében az edény szétrepedhet vagy megéghet, emellett pedig a melegítés / főzés lassabb lesz.
- Ne használjunk olyan edényeket, amelyek nem rendelkeznek megfelelő bevonattal mikrohullámú sütőben való használatra. Ugyanígy ne használjunk lefedett, fűles csészéket.
- Ne készítsünk ételt, illetve italt olyan edényben, amely felül összeszűkül (pl.

- üvegpalack), mert az melegítés közben megrepedhet.
- Ne használjunk hagyományos hőmérőket a húsokhoz vagy édességekhez. Csak olyan hőmérőket használjunk, amelyek alkalmasak mikrohullámú sütőben való használatra.
9. A mikrohullámú sütőhöz való segédeszközöket csak gyártójuk utasításainak megfelelően használjuk.
 10. Ne próbáljunk a mikrohullámú sütőben kirántani ételeket.
 11. Ügyeljünk arra, hogy a mikrohullámú sütőben csak a folyadék melegedjen fel, és ne az edény is, amelyben van. Lehetséges, hogy azután, hogy eltávolítottuk a fedelet, az edényben lévő folyadékból pára csapódik ki, vagy cseppek fröccsennek ki belőle akkor is, ha maga a fedél nem forró.
 12. Használat előtt mindig ellenőrizzük az étel hőmérsékletét, különösen, ha gyerekeknek szeretnénk adni. Javasolt az ételt/italt nem azonnal elfogyasztani a sütőből való kivétel után, hanem néhány percig állni hagyni és lehetőség szerint felkeverni, hogy a hőmérséklet egyenletesen eloszoljon benne.
 13. Az olyan étel, ami zsír és víz keverékét tartalmazza, pl. leves-alap, a sütő kikapcsolása után maradjon körülbelül 30-60 másodpercig még a sütőben. Ezáltal lehetővé válik, hogy a keverék leülepedjen és megelőzhetjük azt, hogy buborékok képződjenek, amikor kanállal a folyadékba nyúlunk, vagy amikor beledobjuk a leveskockát.
 14. Az ételkészítés során ügyeljünk arra, hogy egyes étel-típusok, pl. karácsonyi puding, lekvár vagy darált hús, nagyon gyorsan felmelegszenek. Amikor nagy zsír- vagy cukortartalmú ételt melegítünk vagy főzünk, ne használjunk műanyag edényt.
 15. A mikrohullámú sütőben való ételkészítés során használt segédeszközök erősen felmelegedhetnek, mivel az étel hőt ad le. Ez különösen érvényes abban az esetben, ha az edény teteje és füle műanyag fedővel vannak bevonva, vagy műanyag bevonattal rendelkeznek. Az ilyen edényekhez szükséges lehet konyhai kesztyű használata.
 16. A sütő belsejében esetlegesen fellépő tűzveszély csökkentése érdekében:
 - a) ügyeljünk arra, hogy ne főzzük az ételeket túl hosszú ideig. Felügyeljük a melegítés folyamatát, ha a sütőben papír, műanyag vagy más gyúlékony anyagból készült segédeszközök vannak.
 - b) Mielőtt a zacskót a sütőbe tesszük, távolítsuk el az azt lezáró fémhuzalokat.
 - c) Ha a sütőben lévő tárgy kigyullad, hagyjuk zárva a sütő ajtaját, kapcsoljuk ki a készüléket, húzzuk ki a villásdugót a konnektorból, vagy kapcsoljuk ki a biztosíték-tábla fő biztosítékát.

A sütő ábrája

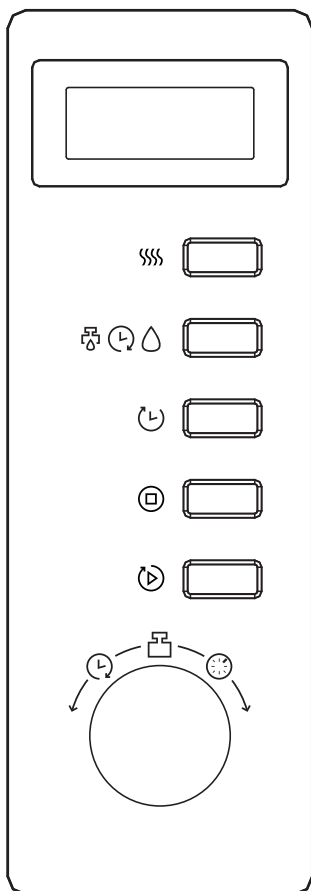

- **KIJELZŐ**

(a főzési idő, teljesítmény, óra kijelzése)

- 

(teljesítmény-fokozat beállítása gomb)

- 

(ételek kiolvasztása tömeg/ időtartam alapján, két vagy több főzési lépés beállítása)

- 

(óra beállítása gomb, programóra beállító gomb)

- 

(a működés megszakítása / leállítása gomb)

- 

(a működés megkezdése gomb. Többszöri megnyomásával gyorsan beállíthatjuk a főzési időt maximális teljesítmény-fokozat mellett)

- 

(idő, tömeg és főzési idő beállítása gomb)

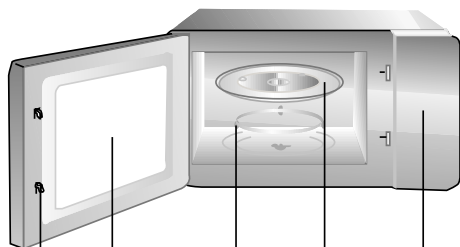









1. 2. 3. 4. 5.

1. Ajtózár
2. Sütő ablak
3. A tálca szegélye
4. Üveg tálca
5. Vezérlő egység

A működésre vonatkozó utasítások

1. A DIGITÁLIS ÓRA BEÁLLÍTÁSA

Tegyük fel, hogy 8:30-at szeretne beállítani a sütő óráján.

1. Készenléti üzemmódban nyomja meg a  gombot az óra beállításához.
2. Forgassa el a  /  /  gombot úgy, hogy az óra számjegye 8 legyen.
3. Nyomja meg a  gombot.
4. Forgassa el a  /  /  gombot úgy, hogy a kijelzőn 8:30 legyen látható.
5. A beállítás jóváhagyásához nyomja meg a  gombot.







Megjegyzés: A főzés során a  gomb megnyomásával ellenőrizheti az aktuális időt.

2. MIKROHULLÁMÚ FŐZÉS

A mikrohullámú főzés leghosszabb lehetséges időtartama 95 perc; a teljesítmény-fokozat a  gomb többször megnyomásával állítható be:

Kijelző (Teljesítmény-fokozat)	Főzési teljesítmény
1x	100%
2x	80%
3x	50%
4x	30%
5x	10%

Tegyük fel például, hogy a 10 percig szeretne főzni, 60%-os teljesítmény mellett.

1. A  gomb többszöri megnyomásával állítsa be a teljesítmény-fokozatot (60%). Nyomja meg a  gombot.
2. A  /  /  gomb elforgatásával állítsa be az időtartamot (10:00).
3. A folyamat elindításához nyomja meg a  gombot.

Megjegyzés: Főzés közben a  gomb megnyomásával ellenőrizheti a főzési teljesítményt.

3. GYORS INDÍTÁS

Ez a funkció lehetővé teszi a sütő gyors elindítását. A leghosszabb lehetséges főzési idő 95 perc. Az időtartam beállításához nyomja meg készenléti















üzemmódban egymás után többször a  gombot. A sütő ekkor azonnal működésbe lép, maximális teljesítmény-fokozaton.

A főzés időtartama a főzés közben is

meghosszabbítható, a  gomb megnyomásával.

4. KÉSLELTETETT INDÍTÁS

Ez a funkció lehetővé teszi a sütő későbbi időpontban történő elindítását. Tegyük fel, hogy 10 percig szeretne főzni, 60%-os mikrohullámú teljesítmény mellett. Az aktuális idő jelenleg 11:10 és 11:30-kor szeretné megkezdeni a főzést.

1. A teljesítmény-fokozat (60%) kiválasztásához nyomja meg többször egymás után a  gombot. Nyomja meg a  gombot.
2. Az időtartam (10:00) beállításához forgassa el a  /  /  gombot.
3. Nyomja meg a  gombot.
4. Az óra számjegyek beállításához (11) forgassa el a  /  /  gombot.
5. Nyomja meg a  gombot.
6. A percek (30) beállításához forgassa el a  /  /  gombot.
7. A folyamat elindításához nyomja meg a  gombot.

Megjegyzés:

Először az órát kell beállítani. Ellenkező esetben a késleltetett indítás funkció nem fog működni.

5. GYEREKZÁR

A funkció segítségével megelőzhető, hogy a gyerekek felügyelet nélkül működtessék a készüléket. A gyerekzár jele ilyenkor látható a kijelzőn és a sütő beállításai nem változtathatók. Bekapcsolás: Készenléti vagy előre programozott

üzemmódban tartsa 3 másodpercig benyomva a  gombot – sípolás lesz hallható és kigyullad a gyerekzár jele. Ha a zár be van kapcsolva, a gombok nem működnek.









Kikapcsolás: Tartsa 3 másodpercig benyomva a

 gombot, amíg a zár jele ki nem alszik a kijelzőn.

6. AUTOMATA FŐZÉS

A következő ételek vagy főzési módok esetében nem szükséges beállítani az időtartamot és a teljesítményt. Elegendő csak kiválasztani a főzni kívánt étel típusát és tömegét. A folyamat felénél az egyenletes eredmény érdekében célszerű megfordítani / megkeverni az ételt.

Példa: 450g hal főzése







1. Készletléti üzemmódban forgassa el a  /  /  gombot az étel típusának kiválasztásához. Nyomja meg a  gombot.
2. Az étel tömegének beállításához (450 g) forgassa el a  /  /  gombot.
3. A főzési elindításához nyomja meg a  gombot.

Kód	Étel/főzési mód	Az automata főzés eredménye függ olyan tényezőktől is, mint a feszültség ingadozása, az étel formája és mérete, az Ön személyes ízlése egyes ételek átsültőségét illetően és még attól is, hogyan sikerült elhelyeznie az ételt a sütőben. Ha az eredményt nem találja kielégítőnek, módosítson a főzési időn.
01	Melegítés (g)	
02	Zöldség (g)	
03	Hal (g)	
04	Hús (g)	
05	Tészta (g)	
06	Burgonya (230g/adag)	
07	Pizza (g)	
08	Leves (g)	

7. AUTOMATIKUS KIOLVASZTÁS

A sütő lehetővé teszi hús, szárnyas és halak kiolvasztását. A kiolvasztás időtartama és teljesítménye automatikusan kerül beállításra, a tömeg megadását követően. A fagyasztott ételek tömege 100g és 2000g között lehet.







PÉLDA: Tegyük fel, hogy 600g garnélát szeretne kiolvasztani.

1. Helyezze a kiolvasztani kívánt garnélákat a sütőbe.
2. Nyomja meg a    gombot (dEF1).
3. A tömeg beállításához forgassa el a  /  /  gombot.
4. A kiolvasztás elindításához nyomja meg a  gombot.

8. GYORS KIOLVASZTÁS

A készülék lehetővé teszi fagyasztott ételek gyors kiolvasztását a beállított időtartam alatt.













PÉLDA: Tegyük fel, hogy garnélát szeretne kiolvasztani.

1. Helyezze a kiolvasztani kívánt garnélákat a sütőbe.
2. Nyomja meg kétszer a    gombot (dEF2).
3. A kiolvasztás időtartamának beállításához forgassa el a  /  /  gombot.
4. A kiolvasztás megkezdéséhez nyomja meg a  gombot.

9. TÖBBSZAKASZOS FŐZÉS

A sütő szükségleteinknek megfelelően kétszakaszos ételkészítésre is programozható. Ha a programban kiolvasztás funkció is szerepel, az csak az első lépés lehet.

Példa: fagyasztott hús kiolvasztás 10 percig, majd főzés mikrohullámon (60% teljesítménnyel) 5 percig.

1. Nyomja meg kétszer a    gombot (dEF2).
2. A kiolvasztás időtartamának beállításához forgassa el a  /  /  gombot (10 perc).
3. A teljesítmény-fokozat (60%) beállításához nyomja meg a  gombot. Nyomja meg a  gombot.
4. A főzés időtartamának beállításához nyomja meg a  /  /  gombot (5 perc).
5. Az ételkészítés elkezdéséhez nyomja meg a  gombot.

Más kombináció (mikrohullám – mikrohullám) szintén beprogramozható.

A mikrohullámú sütő ápolása és karbantartása

1. Tisztítás előtt kapcsoljuk ki a mikrohullámú sütőt és húzzuk ki a villásdugót a konnektorból.
2. A sütő belsejét tartuk mindig tisztán. Ha ételmaradék, az ételből kifröccsenő szafa, vagy kiömlött folyadék szárad rá a sütő falaira, azt nedves rongy segítségével távolítsuk el. Erős tisztítószer, sűrűlőszerek használata nem javasolt.
3. A sütő külső felületét nedves ruhával tisztíthatjuk. Hogy meg ne sértsük a készülék belső részeit, ügyeljünk arra, hogy ne folyjon be víz a szellőzőnyílásokon.
4. Ügyeljünk rá, hogy a vezérlő panel ne legyen nedves. Puha, nedves ruhával tisztítsuk. A vezérlő panel tisztításához ne használjunk erős tisztítószeret, sűrűlőszereket vagy tisztító sprayket.
5. Ha a készülék belsejében vagy háza körül pára gyűlik fel, nedves ruhával töröljük le. Ez akkor történhet meg, ha a sütőt nagyon nedves helyiségben használjuk és nem jelenti azt, hogy a sütő meghibásodott.
6. Időnként ki kell venni az üveg tányért is és meg kell tisztítani. Tisztíthatjuk meleg vízzel, egy kis tisztítószer hozzáadásával, vagy mosogatógépben.
7. A görgős gyűrűt és a sütő alját (alsó lemez) rendszeresen tisztítani kell, egyébként a sütő működése zajos lesz. A sütő belsejének alsó lapját egyszerűen töröljük át kímélő tisztítószerrel, vízzel vagy ablaktisztítóval, majd szárítsuk meg. A görgős gyűrűt tisztíthatjuk meleg vízben, egy kis tisztítószer hozzáadásával, vagy mosogatógépben. Hosszabb használat után a gyűrű görgőin a főzéstől pára gyűlhet fel, ez azonban nincs kihatással a sütő működésére. Ha eltávolítjuk a görgős gyűrűt a sütőből, ügyeljünk arra, hogy megfelelően helyezzük vissza.
8. Az esetleges kellemetlen szagokat úgy távolíthatjuk el a sütőből, hogy egy mély, mikrohullámú sütőben használható edénybe beleöntünk egy pohár vizet és hozzáadjuk egy citrom levét és héját. Ezt

követően az edényt 5 percre a sütőbe helyezzük és bekapcsoljuk a sütőt. Ezután alaposan szárítsuk meg a sütő belsejét és töröljük ki puha ruhával.

Környezetvédelem

A feleslegessé vált készülék selektív hulladékként kezelendő. Kérjük, hivatalos újrahasznosító gyűjtőhelyen adja le, így hozzájárul a környezet védelméhez.

Jótállás és szerviz

Ha információra van szüksége, vagy forduljon az adott ország Mora vevőszolgálatához (a telefonszámot megtalálja a világszerte érvényes garancialevélen). Ha országában nem működik vevőszolgálat, forduljon a Mora helyi szaküzletéhez vagy a Mora háztartási kisgépek és szépségápolási termékek üzletágának vevőszolgálatához.

Csak személyes használatra!

A
MORA
SOK ÖRÖMET KÍVÁN ÖNNEK
MIKROHULLÁMÚ SÜTŐJE
HASZNÁLATA SORÁN!

Instrukcję obsługi należy uważnie przeczytać i zachować.

Charakterystyki techniczne

Zasilanie elektryczne	230V~50Hz, 1050W
Moc użyteczna	700W
Częstotliwość robocza:	2450MHz
Wymiary zewnętrzne:	439.5mm(Sz) X 258.2mm(V) X 336.4mm(G)
Pojemność kuchni:	20 litrów
Waga netto:	około 10,7 kg
Poziom hałasu:	Lc < 58 dB (A)

Urządzenie to oznaczono zgodnie z europejską wytyczną 2002/96/EG o zużytych urządzeniach elektrycznych i elektronicznych (waste electrical and electronic equipment - WEEE).
Wytyczna ta określa ramy obowiązującego w całej Unii Europejskiej odbioru i wtórnego wykorzystania starych urządzeń.

Przed wezwaniem serwisu

- Jeśli kuchenka nie działa, jeśli wyświetlacz wyłączył się lub nie wyświetla komunikatów:
 - Należy sprawdzić czy urządzenie jest prawidłowo podłączone do sieci zasilania elektrycznego. Jeśli nie, należy wyciągnąć przewód elektryczny kuchenki z gniazdka zasilania elektrycznego i po 10 sekundach powtórnie włączyć urządzenie.
 - Należy sprawdzić bezpieczniki i gniazdko przewodu zasilającego. Gniazdko najłatwiej sprawdzić, podłączając do niego inne urządzenie elektryczne.
- Jeśli kuchenka nie grzeje tzn. nie dochodzi do emisji energii mikrofalowej, należy:
 - Sprawdzić ustawienie timera.
 - Sprawdzić, czy drzwiczki kuchenki zostały domknięte a zamki bezpieczeństwa zamknięte. W przeciwnym razie emisja energii mikrofalowej została uniemożliwiona.

W przypadku nie możliwości rozwiązania problemu, mimo wykonania w/w czynności, należy zwrócić się do autoryzowanego punktu serwisowego.

Zakłócenia w odbiorze fal radiowych i telewizyjnych

Kuchenka mikrofalowa może spowodować zakłócenia w działaniu odbiorników telewizyjnych, radiowych itp. By usunąć lub zmniejszyć zakłócenia, należy:

- Oczyścić drzwiczki kuchenki i powierzchnie uszczelek.
- Umieścić odbiorniki telewizyjne lub radiowe jak najdalej od kuchenki mikrofalowej.
- Wyposażenie odbiorników w anteny i umieszczenie ich w sposób, który umożliwi najsilniejszy odbiór sygnału.

Ostrzeżenie:

Urządzenie przeznaczone jest do użytku w gastronomii. Oddziaływaniem energii elektromagnetycznej, służy wyłączenie do podgrzewania żywności oraz napojów. Kuchenki należy używać tylko w zamkniętych pomieszczeniach.

Instalacja

- Należy przekonać się, że opakowanie zostało usunięte, przede wszystkim z wnętrza komory i z wewnętrznej strony drzwiczek.
- Po rozpakowaniu kuchenki należy upewnić się, że kuchenka nie posiada następujących uszkodzeń:
 - pochyłe drzwiczki,
 - uszkodzone drzwiczki,
 - wgniecenia lub dziury w szkłe (oknie) na drzwiczkach lub wyświetlaczu,
 - wgniecenia w komorze kuchenki.
 Kuchenki mikrofalowej nie należy używać, jeśli znalezione zostanie któreś z podanych wyżej uszkodzeń.
- Ciążar kuchenki mikrofalowej wynosi około 10,7 kg; zaleca się, aby kuchenkę mikrofalową umieścić na twardej, stabilnej powierzchni

- poziomej, która będzie w stanie utrzymać jej ciężar.
4. Kuchenkę należy umieścić zdala od źródeł wysokich temperatur i pary.
 5. Na kuchence nie powinno stawać się niczego.
 6. Kuchenka mikrofalowa powinna być ustawiona tak, aby jej tylna część oddalona była od ściany o co najmniej 30 cm, natomiast przedmioty lub ściany po jej bokach winny być w odległości przynajmniej 20 cm. Taki sposób ustawienia kuchenki gwarantuje najlepszą wentylację.
 7. **NIE WOLNO USUWAĆ** podstawy obrotowej talerza.
 8. Gniazdko elektryczne powinno być łatwo dostępne, aby w sytuacji awaryjnej można było szybko odłączyć urządzenie. Ewentualnie należy umożliwić odłączenie kuchenki od źródła zasilania, podłączając wyłącznik do instalacji zgodnie z odpowiednimi zaleceniami dotyczącymi okablowania. Podłącz urządzenie do jednofazowego źródła zasilania prądem zmiennym o napięciu 230 V~50 Hz za pośrednictwem prawidłowo zamontowanego i uziemionego gniazdka. **OSTRZEŻENIE! URZĄDZENIE NALEŻY BEZWZGLĘDNIE UZIEMIĆ!** Producent nie ponosi odpowiedzialności za nieprzestrzeganie tego zalecenia dotyczącego bezpieczeństwa.

Kuchenka mikrofalowa wymaga mocy 1,3 kVA – przed podłączeniem należy zasięgnąć porady pracownika punktu serwisowego lub wykwalifikowanej osoby.

UWAGA: Kuchenka mikrofalowa jest zabezpieczona. Posiada ona wewnętrzny bezpiecznik o właściwościach: 230V~10A.

Ważne wskazówki bezpieczeństwa



Nigdy nie dotykaj powierzchni ogrzewania lub urządzenia do gotowania. Staną się nagrzewa podczas pracy. Trzymaj dzieci w bezpiecznej odległości. Istnieje ryzyko spalania!



Źródło promieniowania mikrofal i wysokiego napięcia. Nie zdejmować obudowy.

- **OSTRZEŻENIE!** Urządzenie i jego dostępne części nagrzewają się podczas użytkowania. Należy użytkować urządzenie ostrożnie, aby ich nie dotykać. Dzieci poniżej 8 roku życia nie powinny zbliżać się do urządzenia bez ciągłego nadzoru. Urządzenie może być użytkowane przez dzieci powyżej 8 roku życia oraz osoby o ograniczonych możliwościach fizycznych lub umysłowych, przez osoby niedoświadczone lub o niewystarczającej wiedzy pod warunkiem, że korzystają z urządzenia pod nadzorem lub zostały poinstruowane w zakresie bezpiecznej obsługi urządzenia i znają niebezpieczeństwa związane z użytkowaniem urządzenia. Należy dopilnować, aby dzieci nie bawiły się urządzeniem. Dzieci powyżej 8 roku życia nie mogą czyścić i przeprowadzać konserwacji urządzenia bez nadzoru. Dzieci poniżej 8 roku życia nie powinny zbliżać się do urządzenia oraz przewodu zasilającego.
- **UWAGA:** Podczas korzystania z funkcji mikrofa + grill dochodzi do znacznego wzrostu temperatury. W tym wypadku zaleca się, by dzieciom podczas użytkowania kuchenki towarzyszyła osoba dorosła (tylko dla kuchenek posiadających funkcję grilowania).
- **UWAGA:** Jeśli uszkodzone są drzwiczki lub powierzchnie uszczelniające, kuchenka nie powinna być uruchamiana do czasu jej naprawy przez wykwalifikowaną osobę.
- **UWAGA:** Wykonywanie jakichkolwiek czynności serwisowych lub naprawczych związanych ze zdejmowaniem którejkolwiek z pokryw lub części obudowy, dających osłonę przed energią mikrofalową jest niebezpieczne dla każdego i łączy się z ryzykiem. Dlatego tego rodzaju czynności powinna dokonywać wyłącznie osoba wykwalifikowana.
- **UWAGA:** Cieczy i innych artykułów żywnościowych nie wolno ogrzewać w szczelnych pojemnikach, gdyż są one podatne na eksplozję.
- Usuwanie nóżek kuchenki oraz pokrywanie odwietrzników jest zabronione.
- Do gotowania należy używać wyłącznie naczyń i przyrządów specjalnie przeznaczonych do zastosowania w kuchenkach mikrofalowych.
- Podczas podgrzewania żywności w pojemnikach plastikowych lub papierowych, należy często sprawdzać proces gotowania ze względu na możliwość zapłonu pojemników.
- W przypadku pojawienia się dymu, wyłączyć kuchenkę lub odłączyć ją od sieci zasilania i nie otwierać drzwiczek, by stłumić możliwe płomienie.

- Mikrofalowe podgrzewanie napojów może powodować opóźnione nagłe wykipienie, dlatego też zaleca się uważne manipulowanie naczyniami w których były one podgrzewane.
- Po podgrzaniu pożywienia dla dzieci (niemowląt) w butelkach lub słoikach (bez zakrętki i smoczka), należy zawartość dobrze wymieszać lub wstrząsnąć. Przed podaniem pożywienia należy sprawdzić jego temperaturę, aby uniknąć możliwości oparzeń.
- Nie należy gotować jajek w skorupie ani podgrzewać ugotowanych jajek na twardo, gdyż mogą pęknąć, nawet po zakończonym już podgrzewaniu.
- Do czyszczenia drzwiczek kuchenki, powierzchni uszczelniających oraz wnętrza, należy używać łagodnych środków czyszczących oraz gąbek lub miękkich szmatek.
- Kuchenkę mikrofalową należy systematycznie i dokładnie czyścić, oraz usunąć z jej wnętrza resztki jedzenia.
- Nieregularna pielęgnacja kuchenki mikrofalowej może spowodować uszkodzenia jej powierzchni, co z kolei może ujemnie wpłynąć na wiek trwania urządzenia, oraz może wywołać niebezpieczeństwo.
- W przypadku uszkodzenia przewodu zasilającego, wymiany może dokonać producent, autoryzowany serwis lub odpowiednio do tego celu wykwalifikowana osoba.
- Nie pozostawiaj przewodu sieciowego zwisającego z krawędzi stołu lub blatu kuchennego.
- W celu uniknięcia niebezpiecznych sytuacji nie należy podłączać tego urządzenia do zewnętrznego włącznika czasowego lub układu zdalnego sterowania. Nie należy samodzielnie wymieniać lampy kuchenki ani zezwalać na wykonanie tej czynności osobie nieautoryzowanej przez serwis. W przypadku awarii lampy kuchenki należy skontaktować się ze sprzedawcą lub autoryzowanym serwisem MORA.
- **OSTRZEŻENIE:** Do czyszczenia kuchenki mikrofalowej nie należy używać dostępnych w sprzedaży środków czyszczących do kuchenek, urządzeń do czyszczenia parowego, środków ściernych, druciaków, agresywnych środków czyszczących, środków zawierających wodorotlenek sodu.

Wskazówki dotyczące bezpiecznego użytkowania kuchenki

Poniżej podane zostały niektóre zasady i wskazówki dotyczące bezpieczeństwa, które (podobnie jak w przypadku użytkowania innych urządzeń elektrycznych) należałoby uwzględnić. Zapewni to bezpieczne i najskuteczniejsze działanie kuchenki.

1. Podczas działania kuchenki talerz obrotowy, nośniki rolek, podstawek (sprzęgło) i pierścien zawsze powinny być umieszczone na swoim miejscu.
2. Kuchenki należy używać wyłącznie do przyrządzania potraw. Nie wolno używać jej do suszenia ubrań, papieru lub innych przedmiotów. Nie nadaje się ona również do procesu sterylizacji przedmiotów czy żywności.
3. Nie wolno włączać pustej kuchenki, gdyż może to spowodować jej uszkodzenie.
4. W wnętrzu kuchenki nie należy przechowywać przedmiotów, a w szczególności książek kucharskich, gazet itp.
5. Potrawy, które posiadają błonę, czy otacza ich skórka tj. żółtka, ziemniaki, wątróbki drobiowe i tym podobne, należy przed gotowaniem kilkakrotnie nakłóć widelcem.
6. Do otworów znajdujących się po zewnętrznej stronie kuchenki nie wolno wkładać żadnych przedmiotów.
7. Z kuchenki nie wolno usuwać żadnych części, takich jak nóżki, śruby, złącza itp.
8. Potraw nie należy gotować bezpośrednio na szklanym talerzu. Żywność zawsze należy włożyć do odpowiedniego naczynia.

WAŻNE: W kuchence mikrofalowej nie należy używać:

- naczyń metalowych lub naczyń z metalowymi uchwytami.
- naczyń z metalowym wykończeniem lub dekoracją.
- klamer druczianych powlekanych papierem do wiązania worków foliowych.
- naczyń z melaminu, ponieważ zawierają one substancje wchłaniające energię mikrofalową. Grozi to pęknięciem naczynia lub jego zwiędnięciem. Co więcej, przedłuża to czas przygotowywania żywności.
- naczyń, których powierzchnia nie jest przystosowana do użycia w kuchence mikrofalowej. Nie należy również używać zamkniętych filiżanek z uchwytami.
- pojemników o małych otworach lub butelek z wąskimi szyjkami, gdyż mogą one podczas podgrzewania pęknąć.
- zwykłych termometrów do mięsa lub wypieków. Na rynku dostępne są specjalne termometry, które przystosowane są do zastosowania w kuchenkach mikrofalowych.

9. Przyrządy przeznaczone do użycia w kuchence mikrofalowej należy używać zgodnie z instrukcją obsługi ich producenta.
10. Kuchenka mikrofalowa nie nadaje się do smażenia potraw.
11. Należy pamiętać, iż energia mikrofalowa nie nagrzewa naczyń w których przygotowywana jest żywność. Mimo iż naczynie, będzie na dotyk chłodne, temperatura artykułu żywnościowego będzie tak samo wysoka jak po zwykłym gotowaniu. Dlatego po odsłonięciu (chłodnej) przykrywki potrawa będzie parować.
12. Przed spożyciem należy sprawdzić temperaturę żywności, szczególnie jeśli chodzi o artykuły żywnościowe dla dzieci i niemowląt.
Radzi się, aby po wyjęciu żywności z kuchenki poczekać kilka minut, potrawę należy przemieszać lub wstrząsnąć aby temperatura pożywienia była równomiernie rozprowadzona.
13. Żywność zawierającą tłuszcze i wodę należy po wyłączeniu się kuchenki przetrzymać w niej przez kolejnych 30 - 60 sekund. Spowoduje to uspokojenie się składników. Potrawa po wstawieniu do niej łyżki lub dodaniu kostki Maggi nie będzie się pienić.

14. Należy pamiętać, że czas przygotowywania niektórych potraw (np. budyniu wigilijnego, marmolady lub mielonego mięsa), jest krótszy w porównaniu z ich tradycyjnym przygotowywaniem. Do podgrzewania potraw zawierających dużą ilość tłuszczu lub cukru nie wolno używać naczyń z tworzyw sztucznych.
15. Mimo, iż energia mikrofalowa nie nagrzewa naczyń, naczynie może absorbować ciepło pochodzące z potrawy. Najczęściej pojawia się to w przypadku pokrycia żywności folią. By zapobiec poparzeniom, zaleca się używanie rękawiczek ochronnych, podczas wyjmowania naczyń z kuchenki.
16. Aby zmniejszyć możliwość wystąpienia pożaru w komorze kuchenki:
 - a) Należy dokładnie określić czas przygotowywania żywności i uważać by jej nie podgrzewać za długo. Uważnie należy sprawdzać proces podgrzewania żywności jeśli używamy do tego przyrządów papierowych, z tworzyw sztucznych lub innych łatwo palnych materiałów.
 - b) Należy usunąć drucziane spinki czy sznurki, którymi związana jest pakowana w woreczkach żywność.
 - c) Nie wolno otwierać drzwiczek kuchenki w przypadku zapalenia się wsadu. Kuchenkę należy natychmiast odciąć od zasilania prądu przez wyciągnięcie wtyczki z gniazdka lub przez odkręcenie bezpiecznika z głównej tablicy rozdzielczej.

Opis kuchenki

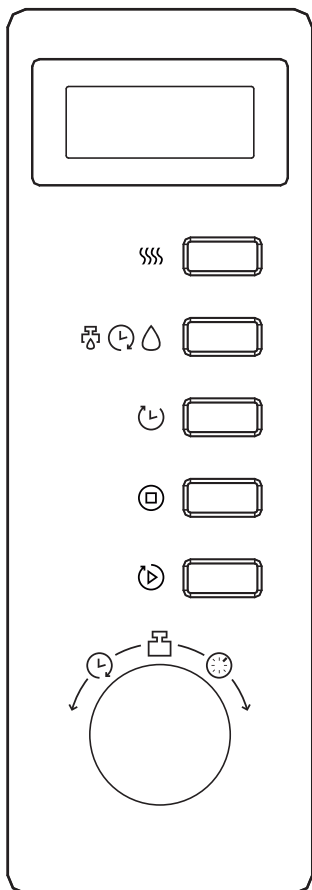

• WYŚWIETLACZ

(na nim pojawi się czas gotowania, moc działania, zegar)

•

(przycisk ustawienia mocy mikrofal)

•

(Przycisk służący do rozmrażania produktów w zależności od ciężaru/od czasu, Upřednio ustawiony czas gotowania)

•

(Przycisk ustawienia zegara, Przycisk ustawienia zegara programującego)

•

(Przycisk przerwania lub odwołania działania kuchenki mikrofalowej)

•

(Przycisk rozpoczęcia działania. Kilkakrotne dotknięcie przycisku umożliwia szybkie ustawienie czasu gotowania na maksymalnej mocy działania)

• / /

(Pokrętko ustawienia czasu, ciężaru oraz czasu gotowania)

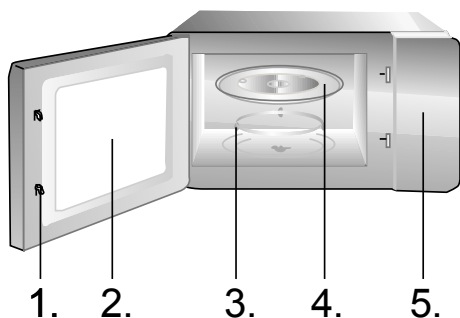









1. Ochronny system zatrzasków drzwi
2. Okno kuchenki
3. Pierścień łożyska
4. Szklany talerz
5. Panel sterujący

Sposób użytkowania











1. Zegar

Kuchenka posiada 24 godzinny zegar cyfrowy. W celu nastawienia czasu, np. 16:30, należy:

- przycisnąć należy przycisk . Napis na wyświetlaczu zacznie pulsować, nastawić należy wartość godzin,
- obracając pokrętko  /  /  ; ponownie należy przycisnąć przycisk  i obracając pokrętko  /  / , nastawić wartość minut;
- ponownie przycisnąć przycisk  i nowy czas zostanie nastawiony;
- chcąc zmienić nastawiony czas, należy powtórzyć powyżej opisaną procedurę.

2. PODGRZEWANIE ZA POMOCĄ MIKROFAL

Niniejsza funkcja oferuje dwie możliwości:

- Szybkie podgrzewanie za pomocą mikrofal (100 % mocy).
Przykład: Podgrzewanie z wykorzystaniem 100 % mocy przez 5 minut.
 - Czas należy nastawić na "5:00" (zegar nastawić, obracając pokrętko  /  / .
 - W celu rozpoczęcia działania, należy przycisnąć przycisk .
- Podgrzewanie za pomocą mikrofal, kontrolowane ręcznie.
Przykład: Podgrzewanie jedzenia z wykorzystaniem 60 % mocy przez 10 minut.
 - Przycisnąć należy przycisk , wybrać stopień mocy 60 %. Przycisnąć .
 - Czas należy nastawić na "10:00" (zegar nastawić, obracając pokrętko  /  / .
 - W celu rozpoczęcia działania, należy przycisnąć przycisk .

Nastawić można 5 poziomów mocy działania, a najdłuższy czas działania to 95 minut.

Liczba przyciśnień przycisku Pulse	Moc fal mikrofalowych
1x	100 %
2x	80 %
3x	50 %
4x	30 %
5x	10 %

3. QUICK START

Funkcję zaleca się stosować do szybkiego podgrzewania bądź gotowania jedzenia. W pierwszej kolejności przycisnąć należy przycisk

 i kuchenka będzie działać ze 100 % mocą przez 30 sekund. W celu przedłużenia czasu,















należy wielokrotnie przycisnąć przycisk . Najdłuższy możliwy czas działania to 95 minut.

4. Zegar programujący

Zegar programujący umożliwi uprzednie nastawienie czasu rozpoczęcia i zakończenia przygotowywania jedzenia.

Zanim funkcja ta zostanie zastosowana, odpowiednio należy nastawić zegar na kuchence.

Przykład: Podgrzewanie jedzenia z wykorzystaniem 60 % mocy przez 10 minut. Obecny czas to 11.10, a przygotowanie jedzenia zamierza się rozpocząć o godzinie 11.30

- Przycisnąć należy przycisk , wybrać stopień mocy 60 %. Przycisnąć .
- Czas należy nastawić na "5:00" (zegar nastawić, obracając pokrętko  /  / .
- Przycisnąć należy przycisk zegara programującego .
- Czas należy nastawić na 11, obracając pokrętko  /  / .
- Przycisnąć należy przycisk .
- W celu nastawienia wartości minut, pokrętko  /  /  należy obrócić, nastawiając wartość minut na 30.
- W celu potwierdzenia, należy przycisnąć .

Uwaga:

W przypadku rozmrażania funkcja zegara programującego nie jest dostępna.

5. Blokada zabezpieczająca przed dziećmi

Stosuje się ją, aby zapobiec niekontrolowanemu użytkowaniu kuchenki przez dzieci. Gdy kuchenka zostanie zablokowana, na wyświetlaczu ukaże się czerwony symbol i użytkowanie kuchenki będzie niemożliwe, dopóki, oczywiście, nie zostanie ona ponownie odblokowana.

Chcąc zablokować kuchenkę mikrofalową,

należy na 3 sekundy przycisnąć przycisk . Sygnał dźwiękowy będzie oznaczał, że kuchenka mikrofalowa została zablokowana. Gdy blokada jest aktywna, przyciski i pokręta nie są dostępne.



Chcąc anulować bądź odblokować kuchenkę mikrofalową, należy ponownie na 3 sekundy

przycisnąć przycisk . Sygnał dźwiękowy będzie oznaczał, że kuchenka mikrofalowa została odblokowana.





6. Gotowe menu

Dla potraw w systemie gotowego menu należy jedynie nastawić rodzaj produktu żywnościowego i jego wagę, a kuchenka pomoże wybrać odpowiednie ustawienie mocy i czasu.

Przykład:

1. Pokrętko funkcyjne  /  /  należy obrócić i wybrać kolejny numer, pod którym znajduje się żądany produkt żywnościowy.

Przycisnąć należy .







2. Pokrętko  /  / , należy obrócić, wybierając dodatkowo faktyczną wagę produktu.
3. W celu rozpoczęcia działania, należy przycisnąć przycisk .

Nr	Produkt/gotowe menu	Rezultaty gotowania w trybie AUTO zależą od wielu czynników, takich jak: kształt i wielkość kawałka produktu, zmiany napięcia oraz własne ustawienia. Jeżeli rezultaty gotowania nie są zadowalające, należy nastawić bardziej odpowiedni czas gotowania.
01	Automatyczne podgrzewanie (g)	
02	Warzywa (g)	
03	Ryby (g)	
04	Mięso (230 g)	
05	Spagetti (g)	
06	Ziemniaki (230 g)	
07	Pizza (g)	
08	Zupa (g)	

7. AUTO rozmrażanie:

Kuchenka umożliwi rozmrażanie mięsa, drobiu i owoców morza. Czas rozmrażania i moc dostosowują się samoczynnie, w zależności od uprzednio nastawionej wagi produktu. Wagę zamrożonego produktu można nastawić w przedziale od 100 g do 2000 g.

Przykład: Załóżmy, że zamierza się rozmrozić 600 g ryb.

1. Ryby należy włożyć do kuchenki mikrofalowej i zamknąć drzwiczki.
2. Przycisnąć przycisk  /  /  (dEF1).
3. Pokrętko  /  / , należy obrócić, wybierając faktyczną wagę produktu.
4. W celu rozpoczęcia działania, należy przycisnąć przycisk .

8. SZYBKIE rozmrażanie:

Kuchenka posiada również funkcję szybkiego rozmrażania.

Przykład: Załóżmy, że zamierza się na szybko rozmrozić ryby:

1. Ryby należy włożyć do kuchenki mikrofalowej i zamknąć drzwiczki.
2. Dwukrotnie należy przycisnąć przycisk



3. Pokrętko / / należy obrócić, nastawiając czas rozmrażania.

4. W celu rozpoczęcia działania, należy

przycisnąć przycisk .

9. Gotowanie wielofazowe

Kuchenka mikrofalowa posiada funkcję gotowania w dwóch fazach. Funkcję rozmrażania można zastosować jedynie w pierwszej fazie.

Przykład: Zamrożone mięso zamierza się najpierw rozmrozić, czas należy nastawić na 10 minut. Następnie mięso zamierza się podgrzewać jeszcze przez 5 minut z wykorzystaniem 60 % mocy.

1. Dwukrotnie należy przycisnąć przycisk

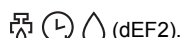

2. Pokrętko / / należy obrócić, nastawiając czas rozmrażania na 10 min.

3. Przyciskać należy przycisk , aby wybrać moc mikrofal (60 %). Przycisnąć .

4. Pokrętko / / należy obrócić, nastawiając czas podgrzewania na 5 min.

5. W celu rozpoczęcia działania, należy

przycisnąć przycisk .

Pielęgnacja kuchenki mikrofalowej – czyszczenie i konserwacja

1. Przed przystąpieniem do czyszczenia należy kuchenkę obowiązkowo wyłączyć i wyciągnąć kabel zasilający z gniazdka.
2. Wnętrze kuchenki powinno być zawsze czyste. Jeżeli po zakończonym gotowaniu na ściankach kuchenki zostały okruchy potraw lub krople płynu, powinno się je wytrzeć wilgotną szmatką. Do czyszczenia należy używać łagodnych środków czyszczących. Nie zaleca się używania silnych detergentów oraz środków ściernych.
3. Powierzchnię zewnętrzną należy czyścić wilgotną ściereczką. Aby zapobiec uszkodzeniom lub awarii części znajdujących się wewnątrz kuchenki, należy uważać by woda lub inne płyny nie dostały się do odwiertników.
4. Nie wolno zmoczyć panelu sterującego. Należy czyścić go miękką, wilgotną ściereczką. Nie powinno się używać silnych środków czyszczących, środków ściernych, jak również środków czyszczących w aerosolu.
5. Jeśli na wewnętrznych lub zewnętrznych powierzchniach kuchenki osiada para, należy zetrzeć ją miękką ściereczką. Para pojawia się, gdy kuchenka umieszczona jest w środowisku bardzo wilgotnym. Nie oznacza to jednak usterki jej działania lub jej uszkodzenia.
6. Od czasu do czasu należy oczyścić również szklany talerz. Można umyć go w ciepłej wodzie i płynie do naczyń lub w zmywarce do naczyń.
7. Aby zapobiec powstawaniu hałasu podczas pracy kuchenki, należy regularnie czyścić pierścień łożyska i dolną część komory kuchenki. Zaleca się, aby wnętrze kuchenki czyścić łagodnymi środkami, wodą lub środkiem do mycia powierzchni szklanych. Po czym, należy ją starannie wysuszyć. Podczas przygotowywania żywności w wnętrzu kuchenki kumuluje się para, która wydostaje się z potraw. Para nie wywiera żadnego wpływu ani na wewnętrzne powierzchnie kuchenki ani na pierścień łożyska. Po usunięciu pierścienia łożyska podczas czyszczenia kuchenki należy uważać aby później został on umiejscowiony prawidłowo na pierwotne miejsce.

8. W celu usunięcia nieprzyjemnych zapachów w kuchence należy umieścić w niej głębokie naczynie (przystosowane do użytku w kuchence mikrofalowej) z wodą. Do wody należy wycisnąć sok jednej cytryny i dodać pozostałą skórkę. Gotować przez 5 minut. Po zakończonym gotowaniu należy kuchenkę dokładnie i starannie osuszyć za pomocą miękkiej ściereczki.

Środowisko

Urządzenia po upływie okresu eksploatacyjnego nie należy usunąć wraz ze zwykłymi odpadami komunalnymi, lecz oddać na urzędowo określone składowisko do recyklingu. Postępując w ten sposób, przyczyniają się Państwo do zachowania czystego środowiska.

Gwarancja i serwis naprawczy

W celu uzyskania informacji lub w razie problemów z urządzeniem, zwrócić się do centrum pomocy użytkownikom Mora w danym państwie (numer telefonu znajduje się na międzynarodowej karcie gwarancyjnej). Jeżeli w danym kraju nie ma takiego centrum, należy zwrócić się do lokalnego sprzedawcy Mora lub Działu małych urządzeń AGD.

Wyłącznie do własnego użytku!

**WIELE SATYSFAKCJI Z
KORZYSTANIA KUCHENKI
MIKROFALOWEJ ŻYCZY PAŃSTWU**

MORA

0413001